

CREATEÉ

HOME

КОЛЛЕКЦИЯ УЮТА: НОВИНКИ ОСЕНИ 2024

ТРЕНДЫ СЕЗОНА: ОФОРМЛЯЙТЕ
КРАСИВО И СО ВКУСОМ

ДЕКОР С ДУШОЙ: СТИЛЬНЫЕ
ИДЕИ ДЛЯ ВАШЕГО ДОМА



NOVEMBER 2024 | ISSUE 03

CREATEUZ.COM

ОТ ОСНОВАТЕЛЯ



С наступлением осени мы особенно стремимся окружить себя теплом и уютом. Это время обновлений не только в гардеробе, но и в интерьере дома.

В этом сезоне нас вдохновляют два важных тренда, которые наполняют каждое пространство особенной атмосферой: винтажные акценты и естественные оттенки.

Винтаж сейчас переживает свое второе рождение — предметы с историей или созданные в ретро-стиле добавляют дому уникальности и особого шика.

В нашей новой коллекции вы найдете элементы, вдохновленные прошлым, но адаптированные под современные тренды: элегантные подставки для украшений, декоративные вазы и подсвечники с характером винтажных находок.

Осенью также в моде естественные материалы и натуральные оттенки — от теплых бежевых и терракотовых тонов до глубоких винных и древесных. Мы подобрали аксессуары, которые помогут наполнить ваш дом гармонией природы: аромасвечи, текстиль, сухоцветы и стильные посудные коллекции, созданные для душевных вечеров за столом.

Каждый предмет в нашей коллекции не просто украшение, а возможность выразить себя и создать уютную атмосферу, в которой приятно быть и жить.

Желаю вам вдохновения и удовольствия от каждого момента, проведенного в уютной обстановке. Пусть ваши дома станут местом, где живут тепло, стиль и гармония.

С ЛЮБОВЬЮ,
САОДАТ КАРИМОВА



04

ПОСУДА 2024

искусство,
вдохновляющее
каждый день!

43

ЭСТЕТИКА В ДЕТАЛЯХ

подставки,
которые помогут
организовать и
украсить
туалетный столик

56

ДЛЯ МЕЛОЧЕЙ С ХАРАКТЕРОМ

элегантное
хранение для
кухни, ванной и
туалетного
столика

66

ИГРА ФОРМ И ОТТЕНКОВ

вазы, которые
подчеркнут ваш
стиль

78

АРОМАТЫ И ОГНИ

свечи,
аромадиффузоры
и подсвечники

89

РАБОЧЕЕ МЕСТО МЕЧТЫ

вдохновение из
Pinterest

ПОСУДА

КРАСИВЫЙ СТОЛ — ОТРАЖЕНИЕ ВАШЕГО СТИЛЯ



“**Посуда 2024: искусство, вдохновляющее каждый день!**”

Посуда в 2024 году выходит за рамки обычного функционала и становится ключевым элементом декора и самовыражения. В этом сезоне наблюдается разнообразие форм, текстур и идей, которые делают каждую сервировку уникальной и запоминающейся. Тренды на винтаж, минимализм и нестандартные решения диктуют новые подходы к подаче блюд — от завтрака до ужина. Вдохновение черпается из природы, искусства и непринуждённых композиций.

Выбирайте посуду, которая отражает ваш вкус и создает настроение, будь то утренний кофе с тарелками, украшенными надписями, или элегантный ужин с винтажным сервизом. Пусть каждое утро начинается с вдохновения, а ужины завершают день в атмосфере тепла и уюта. Ведь правильно подобранная посуда — это не только эстетика, но и способ заботиться о себе и близких, создавая моменты, которые остаются в памяти.

ИДЕАЛЬНОЕ ЧАЕПИТИЕ

ВИНТАЖНЫЕ ПАРЫ ДЛЯ УЮТНЫХ ВСТРЕЧ



Чайная пара "England"-200 мл

Цена 150.000 uzs

ТРЕНД ИЗ PINTEREST



Чайная пара "Early bird"-200 мл

Цена 180.000 uzs



**Чайная пара "Лотос"-190 мл
в бежевом и зеленом цвете**

Цена 140.000 uzs

ТРЕНД ИЗ PINTEREST



Чайная пара "Стрекозки" 250 мл

Цена 230.000 uzs

ЯРКОЕ ЧАЕПИТИЕ

ЧАЙНЫЕ ПАРЫ ДЛЯ РАДОСТНЫХ ВСТРЕЧ

BESTSELLER



Чайная пара “Сердечки

Цена 130.000 uzs



**Чашка с блюдцем “Cloud”-200мл
в желтом цвете**

Цена ~~280.000 uzs~~

новая цена 190.000 uzs

в голубом цвете

Цена ~~280.000 uzs~~

новая цена 220.000 uzs



ТРЕНД ИЗ PINTEREST



**Чашка с блюдцем “Pillow
cup”-200мл**

в желтом цвете

Цена ~~280.000 uzs~~

новая цена 190.000 uzs

“Создайте атмосферу легкости и игры с чайными парами в виде облачка и подушки — они добавят нотку фантазии и сделают каждое чаепитие особенным.

ЦВЕТНОЕ СТЕКЛО

ОЖИВИТЕ СТОЛ ЯРКИМИ АКЦЕНТАМИ

ТРЕНД ИЗ PINTEREST



Набор из 2 бокалов "Pink Vintage"

Цена ~~480.000 uzs~~

новая цена 384.000 uzs



Бокал "Flower"

Цена 150.000 uzs



Стакан "Фиеста"

Цена 120.000 uzs



Стакан "Розовое сердце"-200мл

Цена 150.000 uzs

“Цветное стекло снова в моде! Розовые стаканы хорошо сочетаются с белыми или золотыми акцентами, создавая воздушное и гармоничное настроение за столом.

ЦВЕТНОЕ СТЕКЛО

ОЖИВИТЕ СТОЛ ЯРКИМИ АКЦЕНТАМИ

“

Желтое матовое стекло стало трендом 2024 года, добавляя солнечный и мягкий акцент к сервировке. Оно прекрасно сочетается с природными оттенками и деревянными деталями, создавая уютную и расслабляющую атмосферу за столом.



Набор из 4 бокалов -“Sunset” 12 см

Цена ~~630.000 uzs~~

новая цена 490.000 uzs



Набор из 4 бокалов -“Sunset” 17 см

Цена ~~630.000 uzs~~

новая цена 490.000 uzs



Стакан “Сердце”-200мл

Цена ~~120.000 uzs~~

новая цена 96.000 uzs

ЭЛЕГАНТНОСТЬ ЗА СТОЛОМ

ПРИБОРЫ, КОТОРЫЕ ГОВОРЯТ О ВКУСЕ

Набор столовых приборов на 2 персоны.

8 предметов

Цена 890.000 uzs



“Добавьте изысканность в каждую трапезу с приборами из золота и латуни, которые привнесут винтажный шик и праздничную атмосферу.



**Десертная ложка “Vintage”
в золотом цвете**

Цена 65.000 uzs

**Десертная ложка “Vintage”
в серебрянном цвете**

Цена 60.000 uzs

САЛАТНИКИ

НОТКИ РОМАНТИКИ НА ВАШЕМ СТОЛЕ



Миска “Сердце”

Материал: Фарфор



140ml

Миска “Сердце” 12x3,5см

Цена ~~85.000 uzs~~

новая цена 68.000 uzs



340ml

Миска “Сердце” 15x4см

Цена ~~100.000 uzs~~

новая цена 80.000 uzs

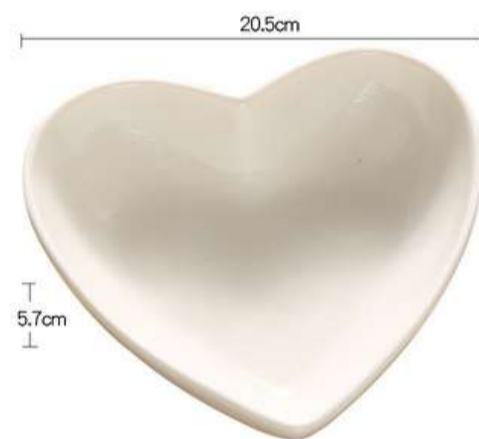

1000ml

Миска “Сердце” 20x6см

Цена ~~150.000 uzs~~

новая цена 120.000 uzs



Салатница “Сердце”

Материал: Стекло



цена 130.000 uzs



цена 150.000 uzs

“

Салатники в виде сердца — это не просто посуда, а символ теплых моментов. Они идеально подойдут для романтических ужинов или особых мероприятий, добавляя нотку уюта и оригинальности.

ЭТАЖЕРКИ И МЕНАЖНИЦЫ

СТИЛЬНЫЕ РЕШЕНИЯ ДЛЯ ЗАКУСОК И ДЕСЕРТОВ



Этажерка “Восток”-20x25 см

Цена 300.000 uzs



Двухъярусная этажерка

“Oriental”-21x20 см

Цена 300.000 uzs



Этажерка “Сердце”

Цена ~~490.000 uzs~~

новая цена 416.500 uzs

ТРЕНД ИЗ PINTEREST



Тарелка “Кролик”-25,5 см

Цена ~~250.000 uzs~~

новая цена 200.000 uzs

ЭТАЖЕРКИ И МЕНАЖНИЦЫ

СТИЛЬНЫЕ РЕШЕНИЯ ДЛЯ ЗАКУСОК И ДЕСЕРТОВ



**Менажница с деревянной ручкой
на подносе**

Цена 140.000 uzs



**Менажница с деревянной ручкой
на подносе**

Цена 220.000 uzs



**Менажница на бамбуковой
подставке "Яблочки"-38x9см**

Цена 250.000 uzs



Миска "Сердце"-9x7,5x3,5с

Цена 25.000 uzs

ФРУКТОВНИЦЫ

СТИЛЬНАЯ ПОДАЧА ДЛЯ ЯРКИХ КОМПОЗИЦИЙ



Фруктовница “Поющий сад”-21x21см

Цена 390.000 uzs



Серия “Vintage Blue”-

Фруктовница 23x13,5 см

Цена 280.000 uzs



Фруктовница

“Elegance”-31x10 см

Цена 690.000 uzs



Фруктовница “Bowl” 20x23 см

в черном и белом цвете

Цена 970.000 uzs

СЕРВИЗ МЕЧТЫ

ТОТ САМЫЙ СЕРВИЗ ИЗ PINTEREST

СЕРВИЗ "EARLY BIRD"



и создала сервировку
мечты из своих сохранёнок



Тарелка -15 см

Цена ~~85.000 uzs~~

новая цена 68.500 uzs



Тарелка -20 см

Цена ~~110.000 uzs~~

новая цена 88.000 uzs



Чайная пара-200 мл

Цена 180.000 uzs

CREAT

СЕРВИЗ МЕЧТЫ

ТОТ САМЫЙ СЕРВИЗ ИЗ PINTEREST

СЕРВИЗ EARLY BIRD на 2 персоны,
10 ПРЕДМЕТОВ

ИДЕЯ ТРЕНДОВОЙ СЕРВИРОВКИ



цена ~~945.000~~ uzs

новая цена 800.000 uzs

VINTAGE BLUE

НЕЖНОСТЬ И ЭЛЕГАНТНОСТЬ В КАЖДОЙ ДЕТАЛИ



СЕРИЯ "VINTAGE BLUE"



ТАРЕЛКА, 22,5CM

140.000 UZS



ТАРЕЛКА, 19CM

120.000 UZS



ФРУКТОВНИЦА 23X13,5 CM

280.000 UZS

VINTAGE BLUE

НЕЖНОСТЬ И ЭЛЕГАНТНОСТЬ В КАЖДОЙ ДЕТАЛИ

СЕРИЯ "VINTAGE BLUE" НА 4 ПЕРСОНЫ



X 4

ТАРЕЛКА, 22,5СМ



X 4

ТАРЕЛКА, 19СМ



X 1

ФРУКТОВНИЦА 23X13,5 СМ

Цена ~~1.320.000 UZS~~

новая цена 1.120.000 UZS

СЕРИЯ "VINTAGE BLUE" НА 6 ПЕРСОН



X 6

ТАРЕЛКА, 22,5СМ



X 6

ТАРЕЛКА, 19СМ



X 2

ФРУКТОВНИЦА 23X13,5 СМ

Цена ~~2.120.000 UZS~~

новая цена 1.820.000 UZS

VINTAGE BLUE

НЕЖНОСТЬ И ЭЛЕГАНТНОСТЬ В КАЖДОЙ ДЕТАЛИ

СЕРИЯ “VINTAGE BLUE” НА 8 ПЕРСОН



X 8

ТАРЕЛКА, 22,5СМ



X 8

ТАРЕЛКА, 19СМ



X 3

ФРУКТОВНИЦА 23X13,5 СМ

Цена ~~2.920.000 UZS~~

новая цена 2.520.000 UZS

“Vintage blue” отлично подойдёт как для уютного семейного ужина, так и для торжественных мероприятий. Сочетайте его с серебряными приборами и розовым стеклом для создания гармоничной и стильной композиции. Дополните сервировку жёлтыми матовыми стаканами для придания тёплого акцента и завершения образа в духе современного винтажного шика.

VINTAGE BLUE

НЕЖНОСТЬ И ЭЛЕГАНТНОСТЬ В КАЖДОЙ ДЕТАЛИ

ИДЕЯ ЯРКОЙ СЕРВИРОВКИ



ЯРКИЙ МИКС

РАЗНОЦВЕТНЫЕ ТАРЕЛКИ-ТРЕНД 2024 ГОДА



ТАРЕЛКИ “VINTAGE ROSE”



“ В 2024 году разноцветная посуда с изящными узорами становится настоящим хитом. Как и в коллекциях Zara Home, акцент делается на сочетание насыщенных оттенков — глубокий синий, винный красный и зелёный — с классическими цветочными мотивами.

ЯРКИЙ МИКС

РАЗНОЦВЕТНЫЕ ТАРЕЛКИ-ТРЕНД 2024 ГОДА

ТАРЕЛКИ "VINTAGE ROSE"



Тарелка Сапфир 27 см

Цена ~~150.000 uzs~~

новая цена 120.000 uzs



Тарелка Сапфир 20 см

Цена ~~120.000 uzs~~

новая цена 96.000 uzs



Тарелка Аметист 20 см

Цена ~~120.000 uzs~~

новая цена 96.000 uzs



Тарелка Аметист 25 см

Цена ~~150.000 uzs~~

новая цена 120.000 uzs

ТРЕНД ИЗ PINTEREST



Тарелка Изумруд 27 см

Цена ~~150.000 uzs~~

новая цена 120.000 uzs



Тарелка Изумруд 20 см

Цена ~~120.000 uzs~~

новая цена 96.000 uzs

ТАРЕЛКИ "VINTAGE ROSE"

ИДЕЯ ЯРКОЙ СЕРВИРОВКИ



ЦВЕТОЧНАЯ СИМФОНИЯ

ИЗЯЩНАЯ ПОСУДА С ОБЪЁМНЫМИ РОЗАМИ



“Тренд на белую посуду с текстурными элементами подчёркивает любовь к минимализму с акцентом на детали. Комбинируйте эту коллекцию с серебряными приборами и прозрачным стеклом для создания лёгкой и праздничной атмосферы. Её универсальность позволяет использовать её как для классических, так и для современных интерьеров, добавляя изюминку и подчеркивая ваш вкус.

ЦВЕТОЧНАЯ СИМФОНИЯ

ИЗЯЩНАЯ ПОСУДА С ОБЪЁМНЫМИ РОЗАМИ



Квадратная тарелка-25x3,5 см

Цена ~~820.000 uzs~~

новая цена 656.000 uzs



Круглая тарелка-27x2 см

Цена ~~690.000 uzs~~

новая цена 552.000 uzs



Менажница-25x4 см

Цена ~~820.000 uzs~~

новая цена 656.000 uzs



Миска-16x6 см

Цена ~~280.000 uzs~~

новая цена 224.000 uzs

ЦВЕТОЧНАЯ СИМФОНИЯ

ИЗЯЩНАЯ ПОСУДА С ОБЪЁМНЫМИ РОЗАМИ

ИДЕЯ ТРЕНДОВОЙ СЕРВИРОВКИ



ENGLAND

КЛАССИКА В СОВРЕМЕННОЙ
ИНТЕРПРЕТАЦИИ

ИДЕЯ ТРЕНДОВОЙ СЕРВИРОВКИ



ENGLAND

КЛАССИКА В СОВРЕМЕННОЙ
ИНТЕРПРЕТАЦИИ



Тарелка “England”-20 см

Цена ~~120.000 uzs~~

новая цена 96.000 uzs



Чайная пара “England”-200 мл

Цена 150.000 uzs



“Серия посуды England воплощает в себе утончённую эстетику и элегантность английских традиций. Изящные синие узоры на белоснежном фоне создают атмосферу аристократизма и лёгкости. Этот сервиз идеально подойдёт как для утренних чаепитий, так и для торжественных обедов, добавляя каждой встрече особый шарм.

FRENCH RETRO

ОЧАРОВАНИЕ ПРОВАНСА В КАЖДОЙ ДЕТАЛИ

ИДЕЯ ДЛЯ ОСЕННЕЙ СЕРВИРОВКИ



FRENCH RETRO

ОЧАРОВАНИЕ ПРОВАНСА В КАЖДОЙ ДЕТАЛИ

BESTSELLER



Тарелка “French retro”-23 см

Цена 130.000 uzs

“ Коллекция тарелок French Retro сочетает в себе элегантность французской классики и лёгкость деревенского стиля. Голубые цветочные узоры на белом фоне создают атмосферу Прованса. Эти тарелки идеально подойдут для завтраков, чаепитий и лёгких обедов. Комбинируйте их с золотыми приборами и натуральными тканями, чтобы подчеркнуть стиль ретро. Они прекрасно дополняют сервировку свежими фруктами и выпечкой, превращая каждую трапезу в удовольствие, словно из французской деревни.

HERBURN

ЭЛЕГАНТНОСТЬ В ЧЕРНО-БЕЛЫХ ОТТЕНКАХ

ИДЕЯ ТРЕНДОВОЙ СЕРВИРОВКИ



HERBURN

ЭЛЕГАНТНОСТЬ В ЧЕРНО-БЕЛЫХ ОТТЕНКАХ



**Набор глубоких тарелок
"Хепберн"-20см-4 шт**

Цена ~~280.000 uzs~~

новая цена 200.000 uzs



**Набор плоских тарелок
"Хепберн"-20см-4 шт**

Цена ~~240.000 uzs~~

новая цена 200.000 uzs



“Сервиз Herburn — это воплощение классической утонченности в современном исполнении. Минималистичный черно-белый дизайн с геометрическими узорами, горошком и сердцами привносит в сервировку изысканность и игривость одновременно. Этот стиль идеально подойдет для тех, кто ценит лаконичность и элегантность, вдохновлённые образом великой Одри Хепбёрн.

ХРИЗАНТЕМА

ИЗЯЩЕСТВО В КАЖДОМ ЛЕПЕСТКЕ

ИДЕЯ СЕРВИРОВКИ КАК ИЗ PINTEREST



“Сервиз «Хризантема», вдохновлённый формой лепестков цветка, привносит в сервировку лёгкость и гармонию. Этот сервиз идеально подходит как для уютных завтраков, так и для праздничных встреч. Сочетайте его с золотыми приборами и свечами для создания атмосферного акцента. «Хризантема» — это не просто посуда, а истинное украшение вашего интерьера.

ХРИЗАНТЕМА

ИЗЯЩЕСТВО В КАЖДОМ ЛЕПЕСТКЕ



глубокая-19 см
~~205.000 UZS~~
169.000 UZS



глубокая-22 см
~~245.000 UZS~~
199.000 UZS



плоская-27 см
~~315.000 UZS~~
259.000 UZS



плоская-21 см
~~205.000 UZS~~
169.000 UZS



овальная-31x16 см
~~295.000 UZS~~
239.000 UZS



салатник-9x5 см
90.000 UZS



чаша 16 см
140.000 UZS



чайная пара
180.000 UZS

ХРИЗАНТЕМА

ИЗЯЩЕСТВО В КАЖДОМ ЛЕПЕСТКЕ



СЕРВИЗ “ХРИЗАНТЕМА”
на 4 персоны, 24 предмета



X 1

ПЛОСКАЯ-27 CM



X 4

ПЛОСКАЯ-21 CM



X 4

ГЛУБОКАЯ-19 CM



X 2

ГЛУБОКАЯ-22 CM



X 4

ЧАША 16 CM



X 4

ЧАЙНАЯ ПАРА



X 1

ОВАЛЬНАЯ-31X16 CM



X 4

СЛАТНИК- 9X5 CM

3.500.000 UZS

Вместо ~~4.380.000 uzs~~

**СЕРВИЗ “ХРИЗАНТЕМА”
на 6 персон, 36 предметов**

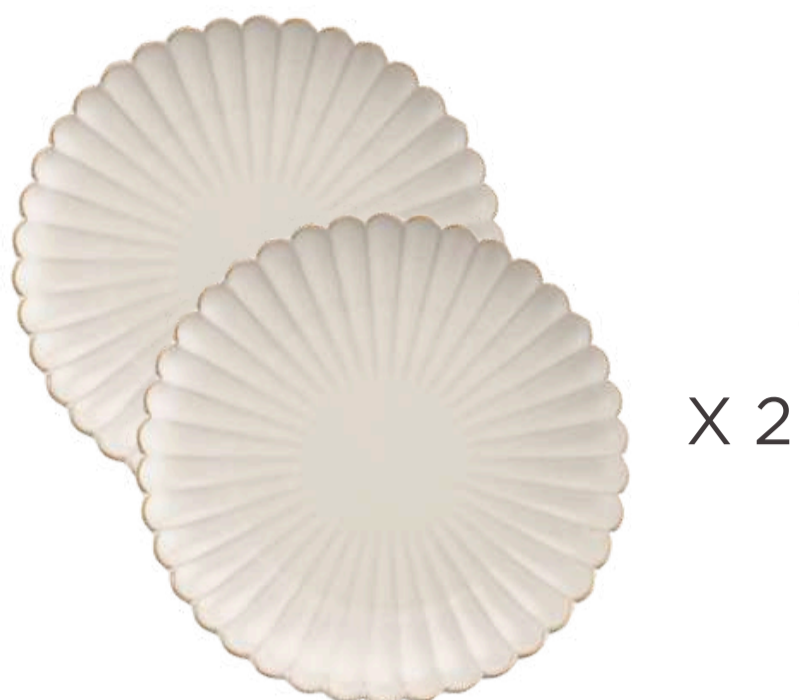

X 2

ПЛОСКАЯ-27 CM



X 6

ПЛОСКАЯ-21 CM



X 6

ГЛУБОКАЯ-19 CM

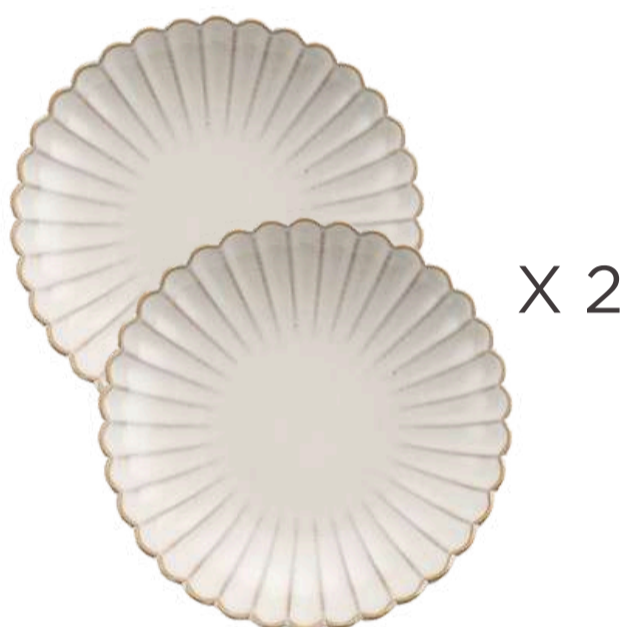

X 2

ГЛУБОКАЯ-22 CM



X 6

ЧАША 16 CM



X 6

ЧАЙНАЯ ПАРА



X 2

ОВАЛЬНАЯ-31X16 CM



X 6

СЛАТНИК- 9X5 CM

5.400.000 UZS

Вместо ~~6.630.000 uzs~~

**СЕРВИЗ “ХРИЗАНТЕМА”
на 8 персон, 44 предмета**

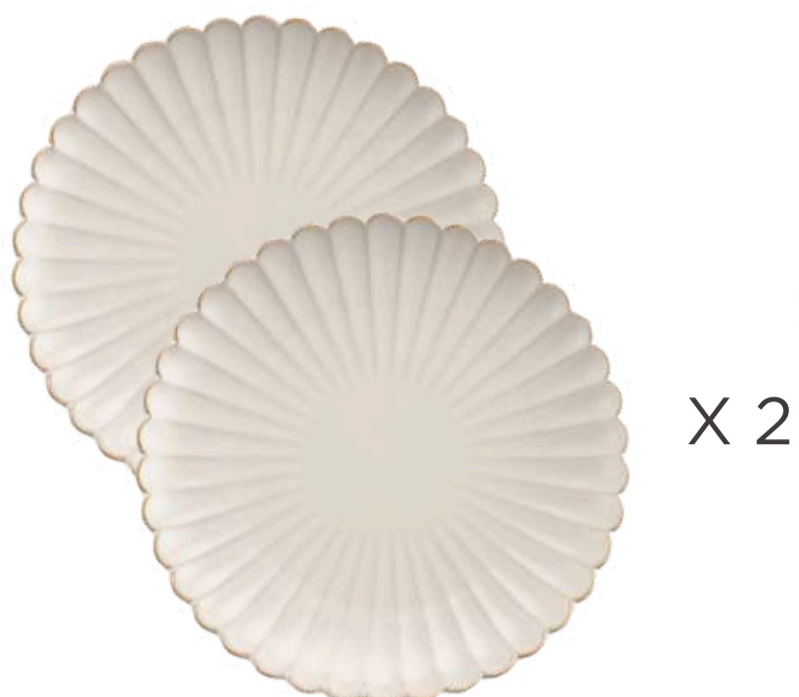

ПЛОСКАЯ-27 CM



ПЛОСКАЯ-21 CM



ГЛУБОКАЯ-19 CM

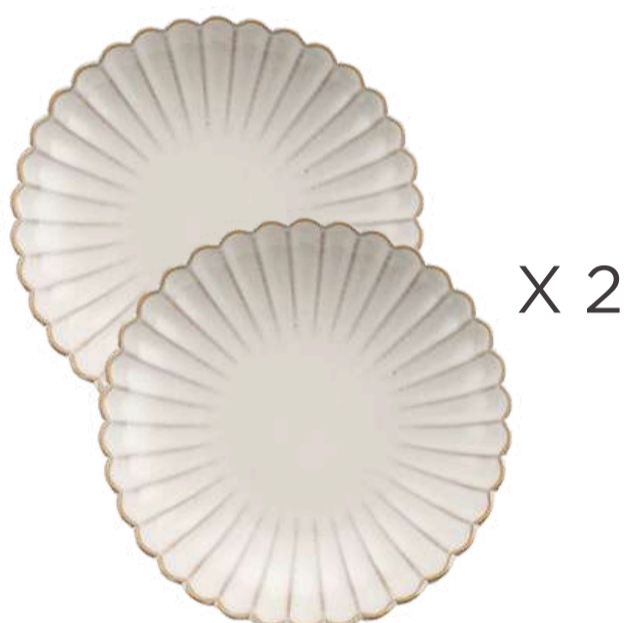

ГЛУБОКАЯ-22 CM



ЧАША 16 CM



ЧАЙНАЯ ПАРА



ОВАЛЬНАЯ-31X16 CM



САЛАТНИК- 9X5 CM

6.600.000 UZS
ВМЕСТО ~~8.090.000 UZS~~

ЗАВТРАК С ПОСЛАНИЕМ

ТАРЕЛКИ, КОТОРЫЕ ВДОХНОВЛЯЮТ С УТРА

BESTSELLER



Тарелка глубокая
"French Dinner"-20 см
Цена 95.000 uzs



Тарелка "Toast"-20 см
Цена ~~95.000 uzs~~
новая цена 79.000 uzs



Тарелка с надписями, 20 см
Цена 60.000 uzs

ТРЕНД ИЗ PINTEREST



Тарелка "Good day"-16x17 см
Цена 85.000 uzs

ИГРА ФОРМ

ТВОРЧЕСКИЙ АКЦЕНТ В СЕРВИРОВКЕ



**Тарелка “Кусочек сыра”
19x16,5 см**

в белом и желтом цвете

Цена 130.000 uzs/120.000 uzs

ТРЕНД ИЗ PINTEREST



Тарелка “Сыр”-21 см

в белом и желтом цвете

Цена 120.000 uzs



Тарелка “Рыбка” 34x19 см

в белом и синем цвете

Цена 190.000 uzs/200.000 uzs



**Тарелка Dinky bird-12x11x3 см
в бежевом и зеленом цвете**

Цена 60.000 uzs

ИГРА ФОРМ

ТВОРЧЕСКИЙ АКЦЕНТ В СЕРВИРОВКЕ



“Посуда необычной формы — это лучший способ добавить творческий акцент и придать сервировке индивидуальность. Тарелки в виде сыра, рыбок или птичек создают динамичное и весёлое настроение за столом. Они подходят для подачи закусок, роллов, десертов и завтраков, превращая даже самые простые блюда в яркие композиции. Достаточно сочетать их с однотонным текстилем и минималистичными приборами, чтобы посуда оставалась главным акцентом сервировки.

ДЕТСКИЙ СЕРВИЗ

ВОЛШЕБСТВО ЗА КАЖДЫМ ПРИЁМОМ ПИЩИ



**Набор керамический чайный «Зайка»,
6 предметов: 4 кружки 220 мл, чайник
900 мл, поднос**

Цена ~~660.000~~ uzs

новая цена 550.000 uzs

BESTSELLER



**Набор чайный “Единорог”, 5 предметов:
чайник 800 мл, 4 кружки 200 мл,
подставка 32x18 см**

Цена 790.000 uzs

СКАТЕРТИ И ДОРОЖКИ

ЭЛЕГАНТНОСТЬ В КАЖДОЙ ДЕТАЛИ
СЕРВИРОВКИ



Скатерть "Кружево"-150x220 см

Цена ~~450.000 uzs~~

Цена со скидкой: 360.000 uzs



Дорожка на стол

"Жаккард"-35x220 см

Цена ~~450.000 uzs~~

Цена со скидкой: 360.000 uzs

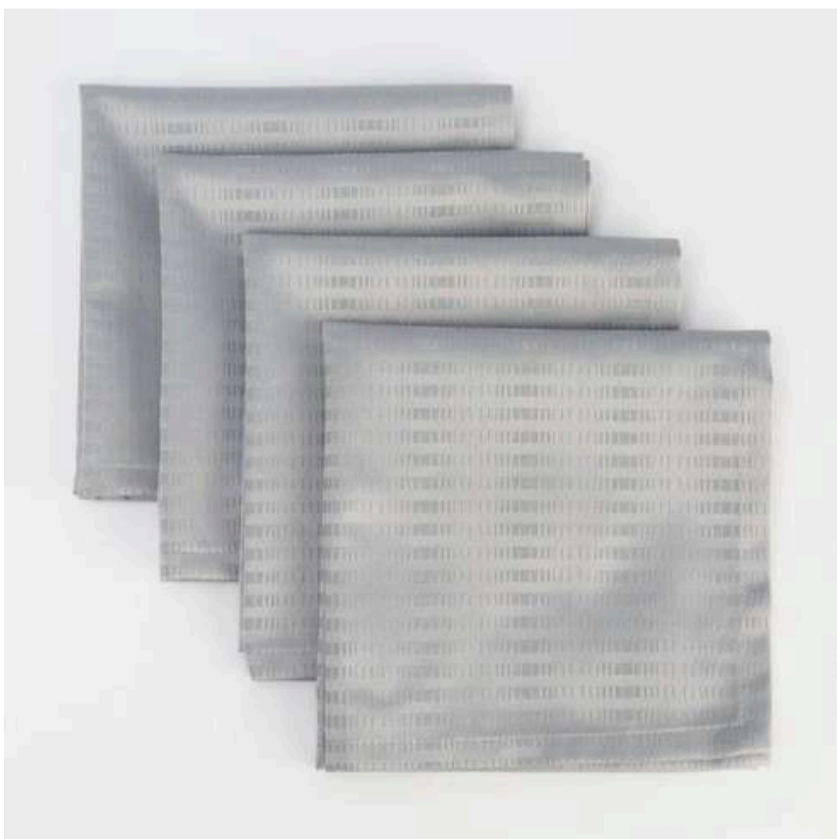

Набор салфеток 45x45см, 4 шт
Salfetkalar to'plami 45x45 sm, 4ta dona

Цена ~~240.000 uzs~~

Цена со скидкой: 192.000 uzs

ПОДСТАВКИ ДЛЯ КОСМЕТИКИ

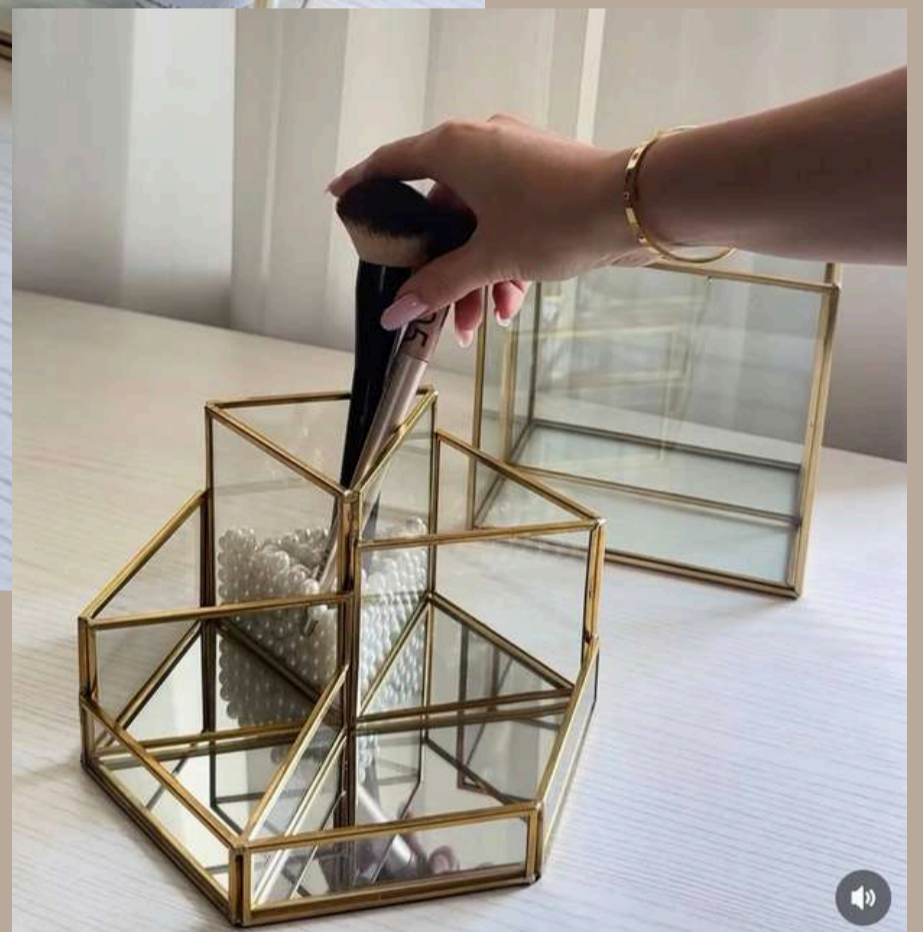

“**Эстетика в деталях:** подставки, которые помогут организовать и украсить туалетный столик

Туалетный столик — это место, где начинается утро и завершается день, и его оформление играет важную роль в создании настроения. Правильно подобранные подставки не только помогут поддерживать порядок, но и добавят эстетики вашему пространству. В нашей коллекции вы найдете подставки для косметики с минималистичным и винтажным дизайном, которые подойдут под любой интерьер.

Вдохновленные натуральными текстурами и трендом на функциональность, эти аксессуары помогут красиво хранить флаконы духов, помады и кисти для макияжа. Используйте подставки как основу для создания гармоничного уголка: сочетайте их с зеркалами, ароматическими свечами и цветами, чтобы каждая деталь вашего туалетного столика выглядела стильно и завершено.

ПОДСТАВКИ ДЛЯ КОСМЕТИКИ

BESTSELLER



Органайзер-треугольники для косметики “Стекло и латунь”-20x20x10 см

Цена: 450.000 uzs



Органайзер круглый для косметики “Стекло и латунь”-16x11 см

Цена: 480.000 uzs



Органайзер для косметики “Стекло и латунь”-18x13x10 см (5 делений)

Цена: 420.000 uzs



Органайзер для косметики “Стекло и латунь” с выдвигной полкой-19x12x12 см (4 отделения)

Цена: 440.000 uzs

ПОДСТАВКИ ДЛЯ КОСМЕТИКИ

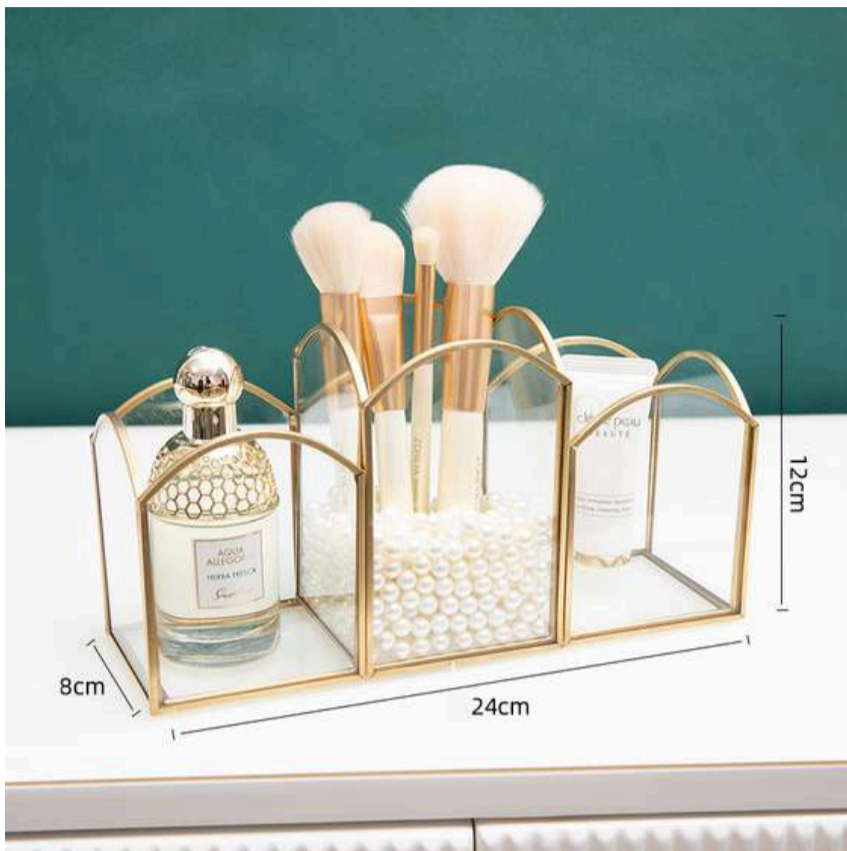

Органайзер для
косметики
“Винтаж”-12x24x8 см
(с жемчугом)

Цена: 400.000 uzs



Подставка “Стекло и
латунь”

~~Цена: 300.000 uzs~~

Новая цена: 230.000 uzs

Подставка “Стекло и латунь”- 2
отделения-15x10x7 см (с жемчугом)

Цена: 300.000 uzs



ПОДСТАВКИ

ДЛЯ КОСМЕТИКИ

Подставка “Стекло и латунь”- тройная

Цена: 270.000 uzs

Подставка “Стекло и латунь”- 4 отделения

Цена: 320.000 uzs

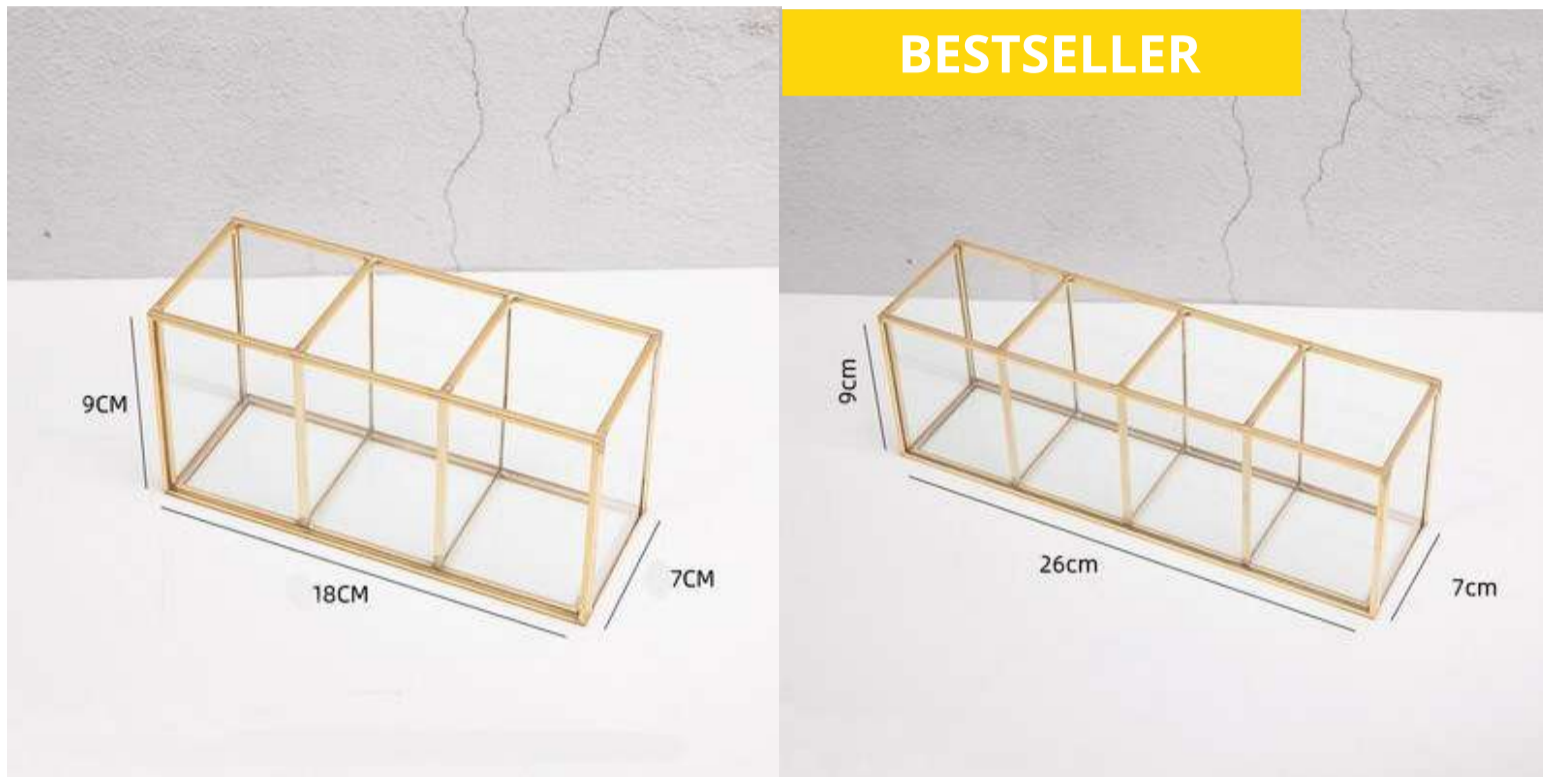

Подставка для кистей “Кружево”-двойная (с жемчугом)

Цена: 320 000 сум

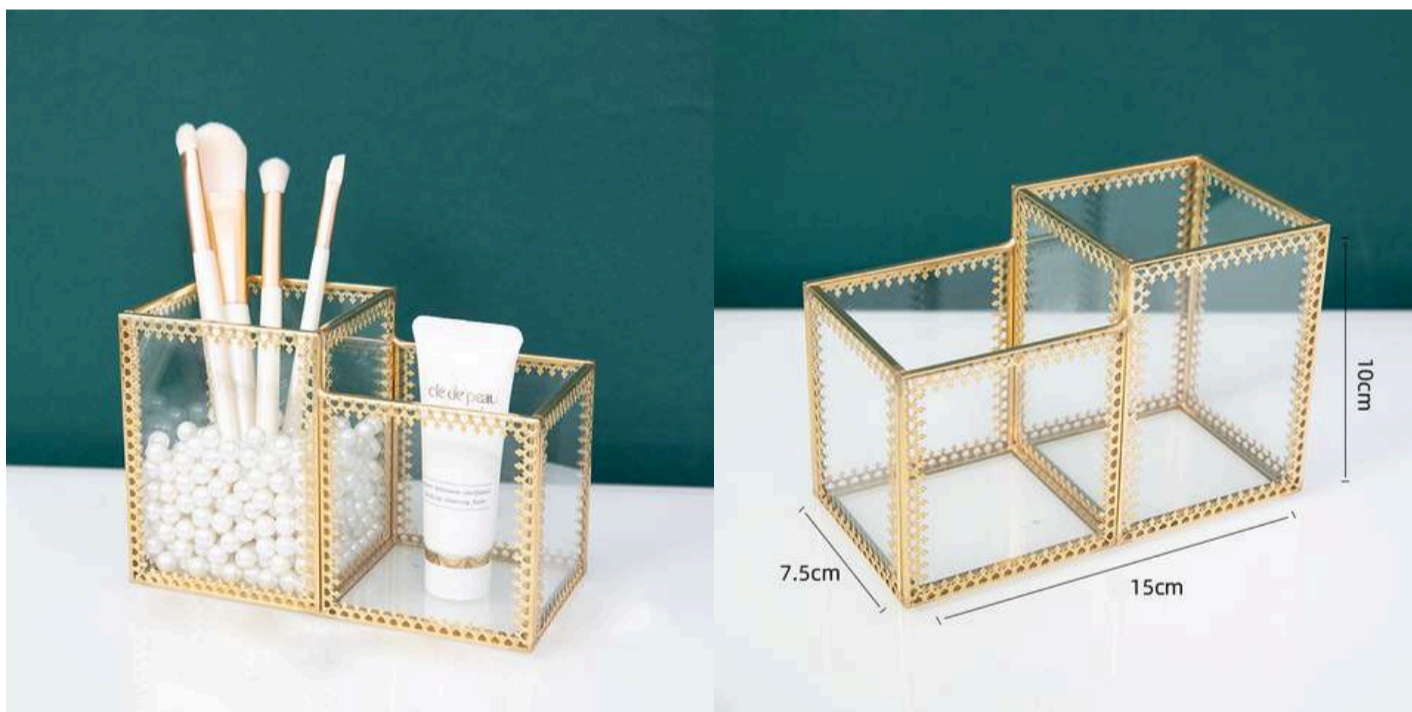

Подставка для кистей “Кружево”-9x9x12 см (с жемчугом)

Цена: 260 000 сум



ПОДСТАВКИ

ДЛЯ КОСМЕТИКИ

Стеклянная подставка для косметики-21x12x36 см

~~Цена: 750.000 uzs~~

Новая цена: 700.000 uzs



Стеклянная подставка для косметики-18x12x31 см

~~Цена: 700.000 uzs~~

Новая цена: 650.000 uzs



Стеклянная подставка для косметики-11x12x22 см

~~Цена: 410.000 uzs~~

Новая цена: 360.000 uzs



ПОДСТАВКИ

ДЛЯ КОСМЕТИКИ

Подставка для украшений-21x14x4,5 см

Цена: 280.000 uzs

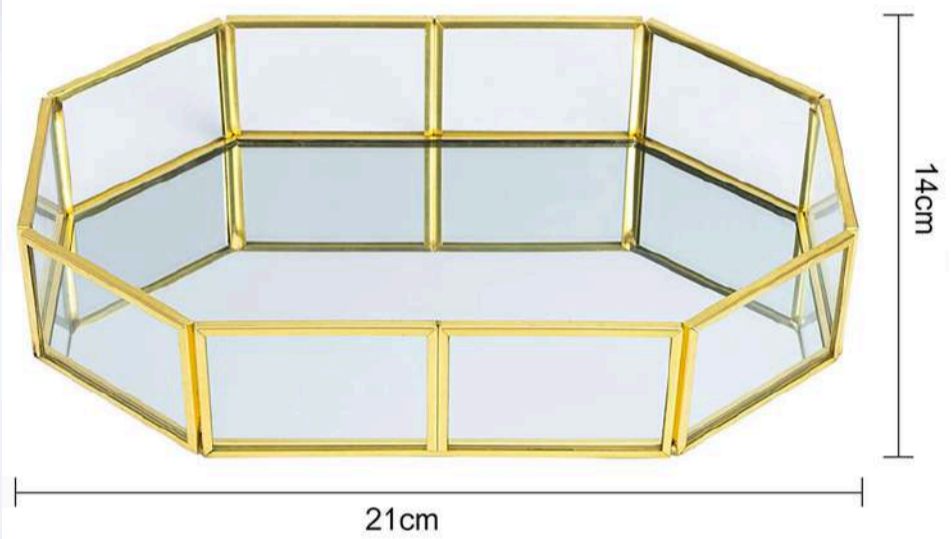

Подставка для кистей “Лёд”-11x9,5 см

Цена: 150.000 uzs

ТРЕНД ИЗ PINTEREST

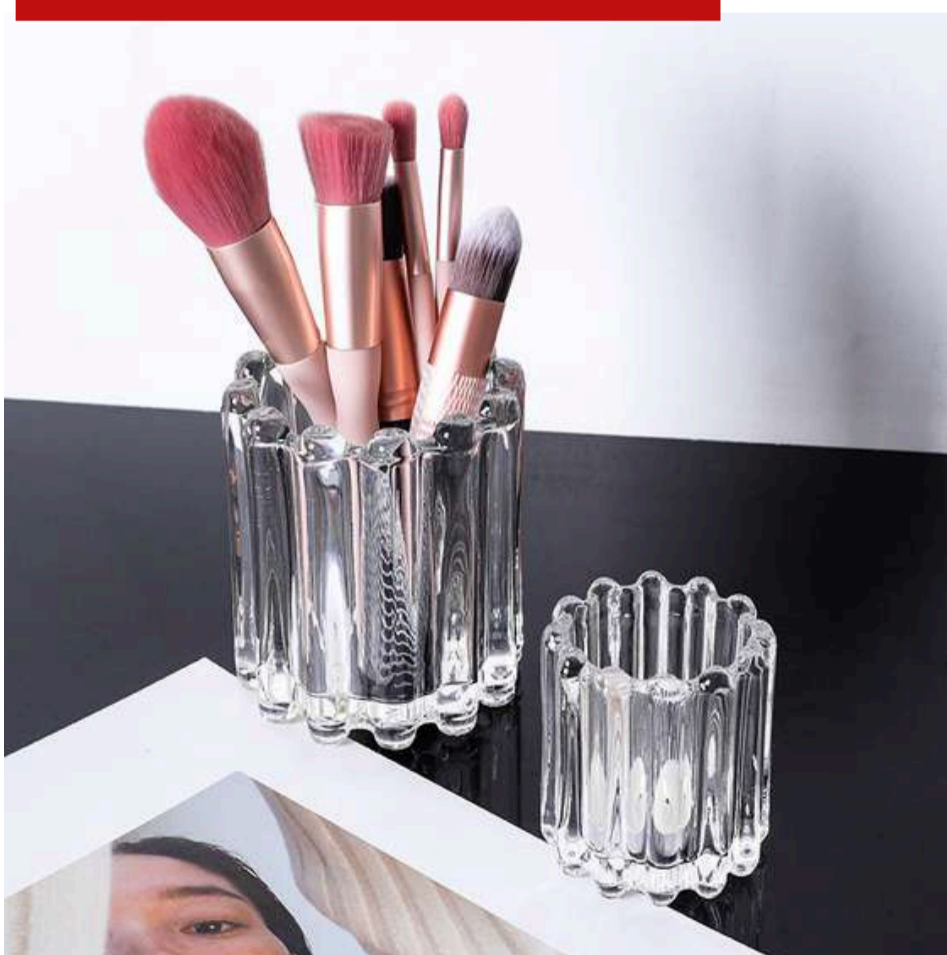

ПОДСТАВКИ ДЛЯ КОСМЕТИКИ

Подставка двухъярусная-20x20 см

Цена: 380.000 uzs



Подставка для бумажных полотенец-32x13 см

Цена: 130.000 uzs/140.000 uzs

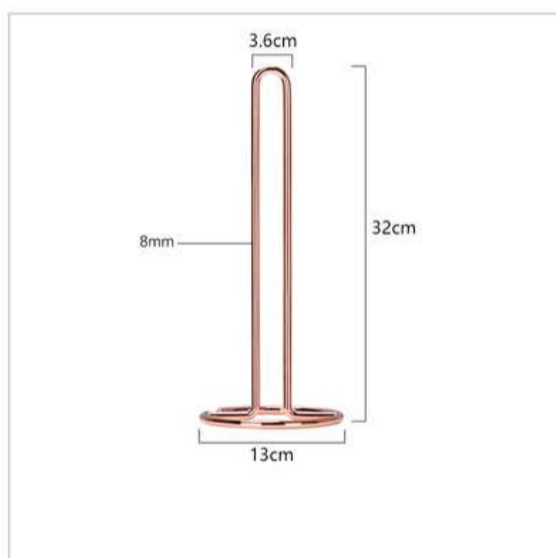

Зеркальный поднос "Шестиугольник"-27 см

Цена: 270.000 uzs



ПОДСТАВКИ

ДЛЯ КОСМЕТИКИ

Зеркальный поднос-20x28,5 см

Цена: 270 000 сум

BESTSELLER

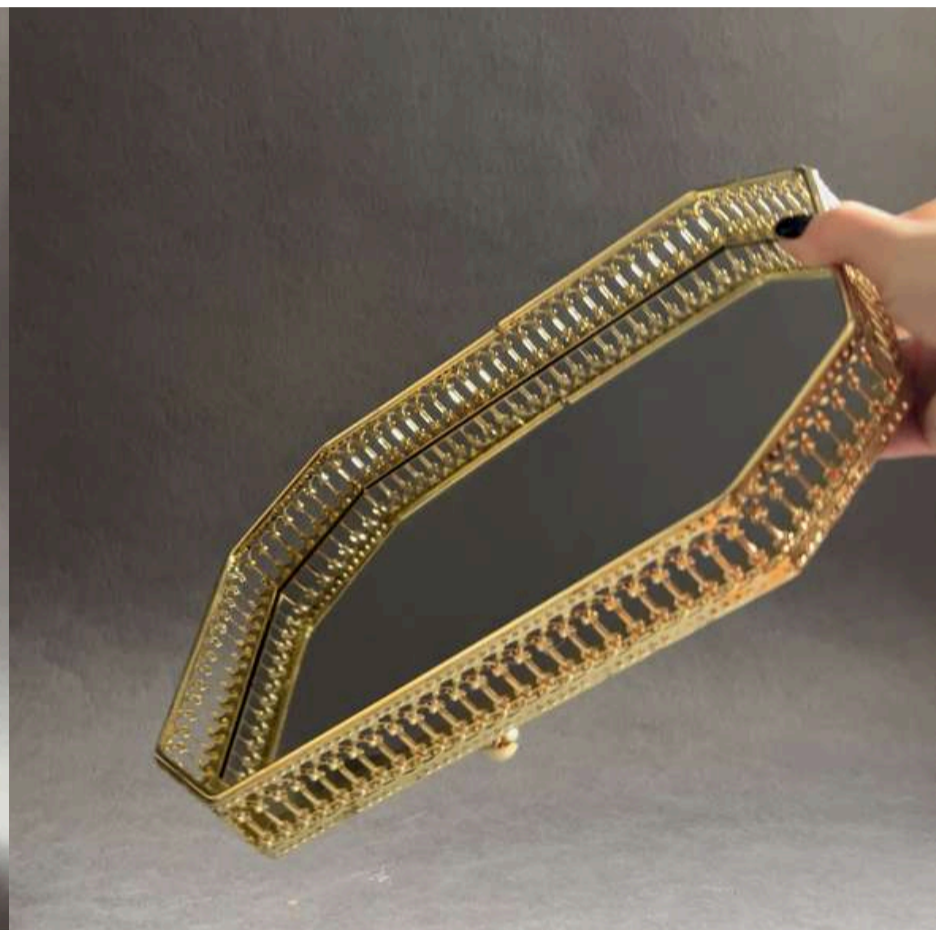

Поднос-подставка "Лист"

Цена 95.000 uzs



**Двухъярусная этажерка
"Oriental"-21x20 см**

Цена: 300 000 сум

ПОДСТАВКИ

ДЛЯ КОСМЕТИКИ



**Подставка для кистей
“Лёд”-11x9,5 см**

Цена 150.000 uzs

BESTSELLER



**Зеркальный поднос
“Vanity”-20,5x13x4,5см**

Цена 220.000 uzs



**Подставка “Давид”
15,5x9x9 см**

~~Цена 150.000 uzs~~

со скидкой 120.000 uzs

ПОДСТАВКИ ДЛЯ КОСМЕТИКИ

ТРЕНД ИЗ PINTEREST



Подставка “Клетка”
двухъярусная
Цена 370.000 uzs

Подставка “Клетка”
Цена 260.000 uzs

BESTSELLER



Подставка двухъярусная
22x30 см
Цена 240.000 uzs

ПОДСТАВКИ ДЛЯ УКРАШЕНИЙ



Подставка под украшения
“Кролик”-36 см
Цена 210.000 uzs



Подставка для
украшений “Сердечки”,
“Губки”
Цена 170.000 uzs

Подставка под украшения “Т”

Цена: 95.000 uzs

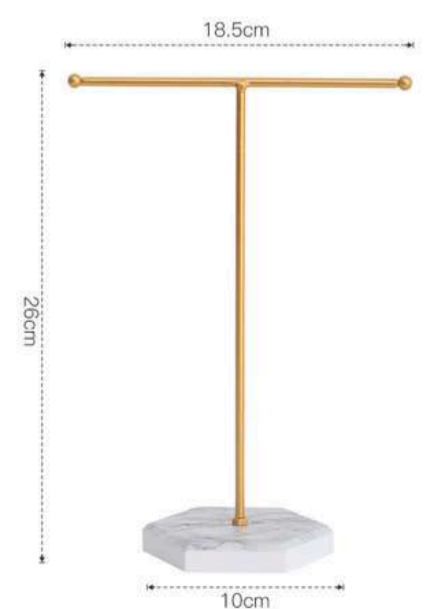
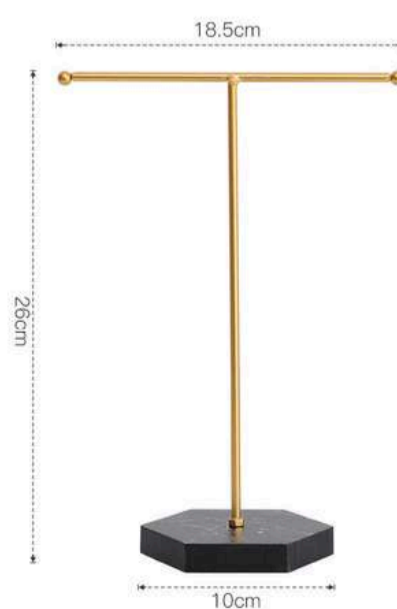

ПОДСТАВКИ

ДЛЯ КОСМЕТИКИ, УКРАШЕНИЙ, СВЕЧЕЙ



Поднос "Silver" 22 см

Цена 270.000 uzs

Поднос "Silver" 30 см

Цена 370.000 uzs



Поднос "Чёрный металл"-22 см

Цена 280.000 uzs

Поднос "Чёрный металл"-30 см

~~Цена 320.000 uzs~~

со скидкой 272.000 uzs



Металлический поднос-20 см

~~Цена 240.000 uzs~~

со скидкой 204.000 uzs

ПОДСТАВКИ

ДЛЯ САЛФЕТОК И МЕЛОЧЕЙ

ТРЕНД ИЗ PINTEREST



Подставка для салфеток
“Белый кролик”

~~Цена 850.000 uzs~~

новая цена 700.000 uzs



Салфетница “Единорог”-
Белый пеламутр

Цена 690.000 uzs



Подставка для конфет и
салфеток “Лань”

~~Цена 550.000 uzs~~

новая цена 495.000 uzs



Подставка “Русалка”

~~Цена 350.000 uzs~~

новая цена 280.000 uzs

ОРГАНИЗАЦИЯ ХРАНЕНИЯ

ВАННОЙ, КУХНИ И ТУАЛЕТНОГО СТОЛИКА



“Для мелочей с характером: Элегантное хранение для кухни, ванной и туалетного столика

Маленькие вещи заслуживают особого внимания — именно они делают повседневность удобной и красивой. Наши подставки для баночек помогут не только организовать пространство, но и станут стильным элементом декора. Мы выбрали решения, которые подойдут для разных зон вашего дома: кухни, ванной комнаты и туалетного столика.

На кухне подставки прекрасно справятся с хранением баночек для специй, масел или меда. Они добавят аккуратности рабочей поверхности и создадут атмосферу уюта. Для дополнительного эффекта используйте подставки с натуральной текстурой — это подчеркнет красоту ваших продуктов.

В ванной комнате подставки помогут красиво разместить баночки с кремами, шампунями и аксессуарами для ухода. Они добавят изысканности и легкости даже самой маленькой ванной.

На туалетном столике подставки станут незаменимыми для хранения духов, лаков и уходовых средств. Это не просто организация пространства, но и способ придать вашим мелочам особое место, делая их частью декора. Попробуйте сочетать подставки с зеркалами и свечами, чтобы создать уютный и вдохновляющий уголок для ежедневных ритуалов.

Порядок в мелочах формирует стиль всего дома. Наши подставки — это идеальный баланс между красотой и практичностью.

ОРГАНИЗАЦИЯ ХРАНЕНИЯ

ВАННОЙ, КУХНИ И ТУАЛЕТНОГО СТОЛИКА

Настольный ящик для хранения "Frozen"

Цена 160.000 uzs

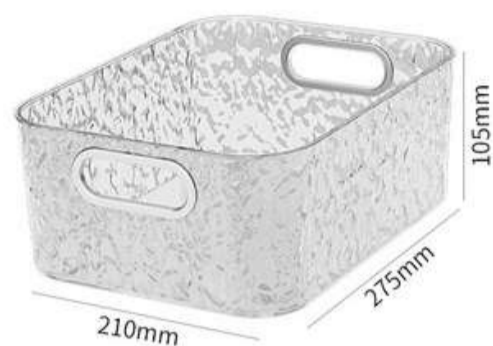

Органайзер для косметики "Frozen"

ТРЕНД ИЗ PINTEREST

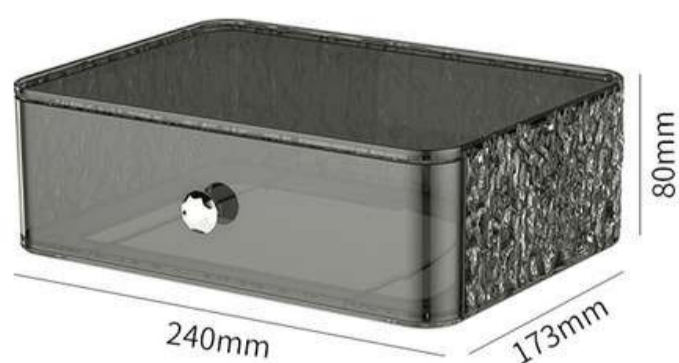
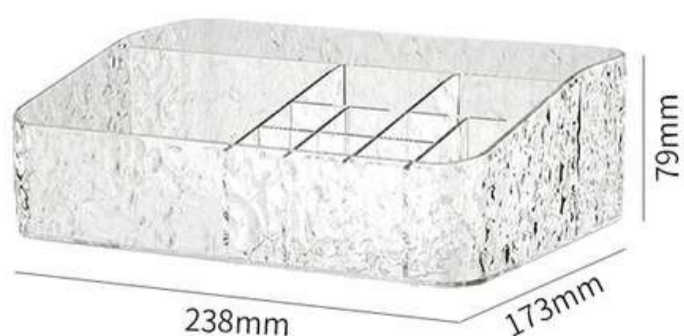

Модуль органайзер с делениями

Цена 170.000 uzs

Модуль с выдвигной полкой

Цена 190.000 uzs

ОРГАНИЗАЦИЯ ХРАНЕНИЯ

ВАННОЙ, КУХНИ И ТУАЛЕТНОГО СТОЛИКА

Настольный ящик для салфеток и хранения

"Frozen"-24x12x9 см

Цена 180.000 uzs

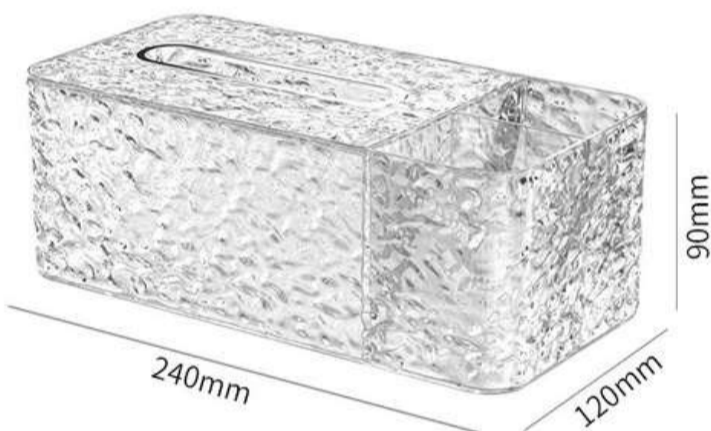

Настольный ящик для хранения "Frozen"-18x10x12 см

Цена 100.000 uzs

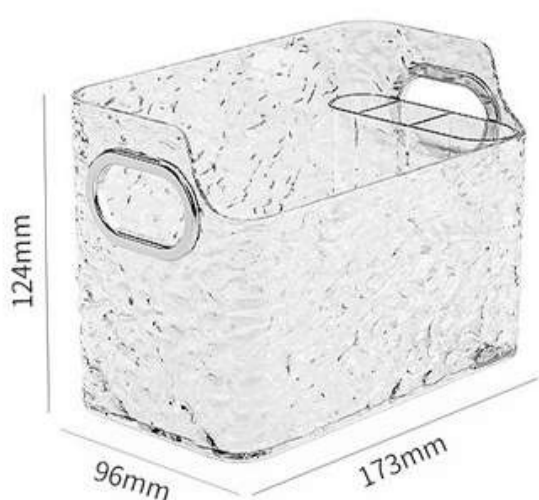

ОРГАНИЗАЦИЯ ХРАНЕНИЯ

ВАННОЙ, КУХНИ И ТУАЛЕТНОГО СТОЛИКА

Настольный ящик для хранения "Frozen"-32x17x15 см
Цена 190.000 uzs

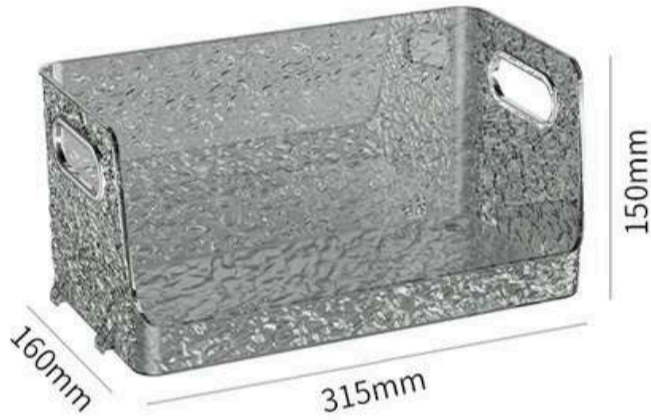
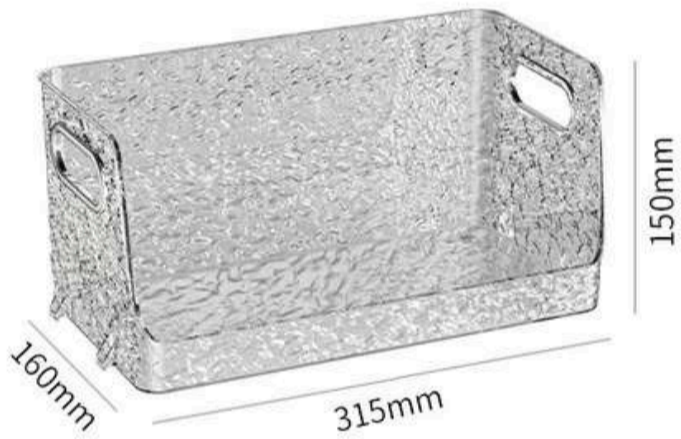

Настольный ящик для хранения "Frozen"-20x17x15 см
Цена 140.000 uzs

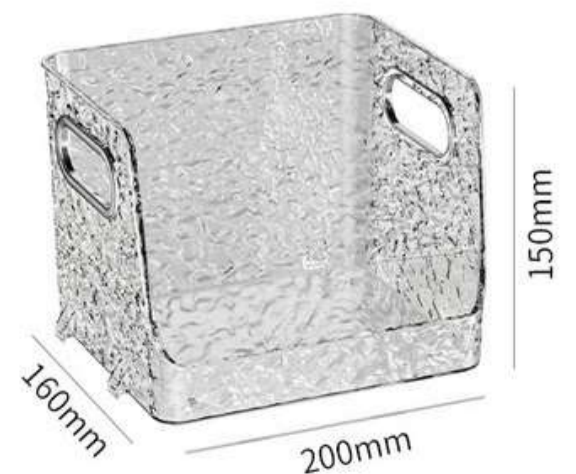
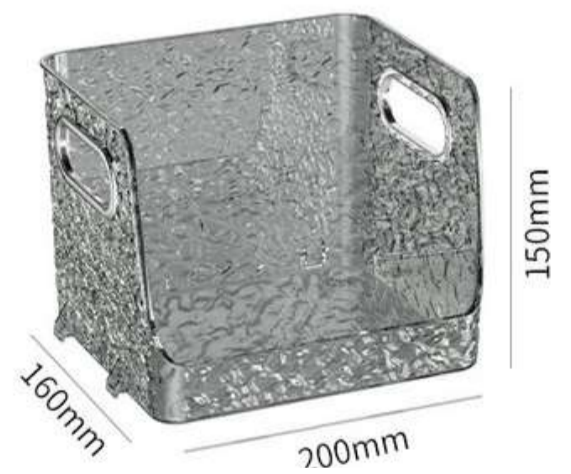

ОРГАНИЗАЦИЯ ХРАНЕНИЯ

ВАННОЙ, КУХНИ И ТУАЛЕТНОГО СТОЛИКА

Угловая двухъярусная подставка "Frozen"-29x23x21 см

Цена: 260.000 uzs

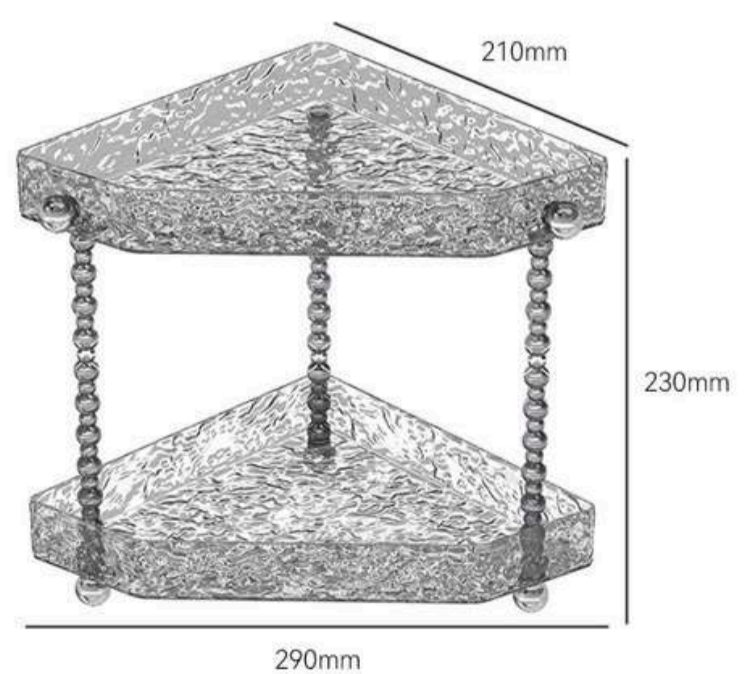
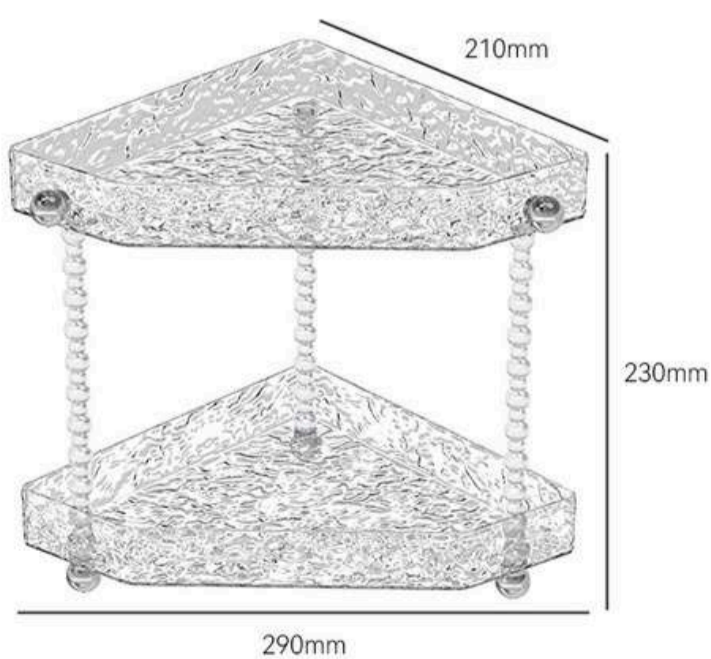

ОРГАНИЗАЦИЯ ХРАНЕНИЯ

ВАННОЙ, КУХНИ И ТУАЛЕТНОГО СТОЛИКА

Настольный ящик для хранения 27x21x10 см-

Цена: 150.000 uzs



BESTSELLER



Настольный ящик для хранения 20x17x15 см

Цена: 140.000 uzs



ОРГАНИЗАЦИЯ ХРАНЕНИЯ

ВАННОЙ, КУХНИ И ТУАЛЕТНОГО СТОЛИКА

Настольный ящик для хранения 32x17x15 см

Цена: 190.000 uzs

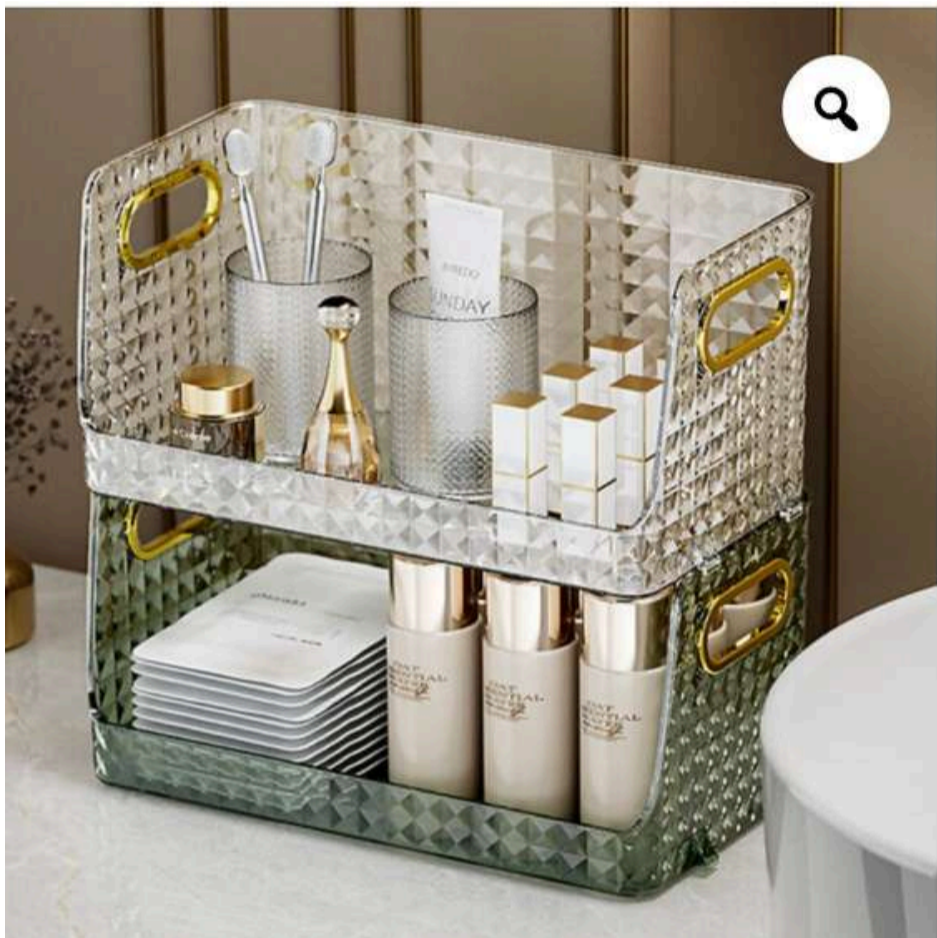

Настольный ящик для салфеток и хранения 24x12x9 см

Цена: 170.000 uzs

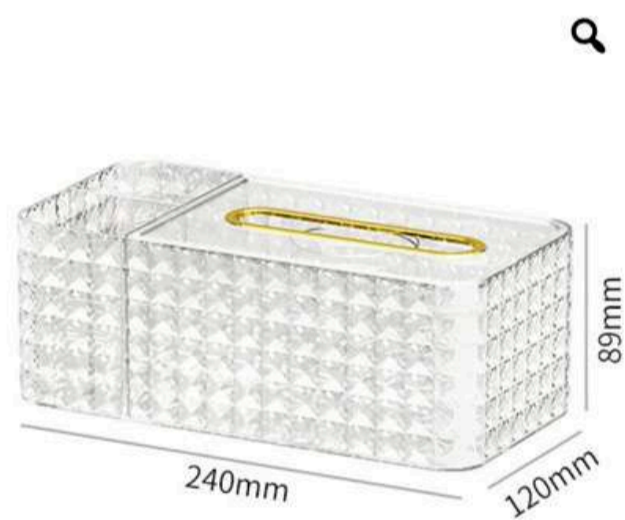
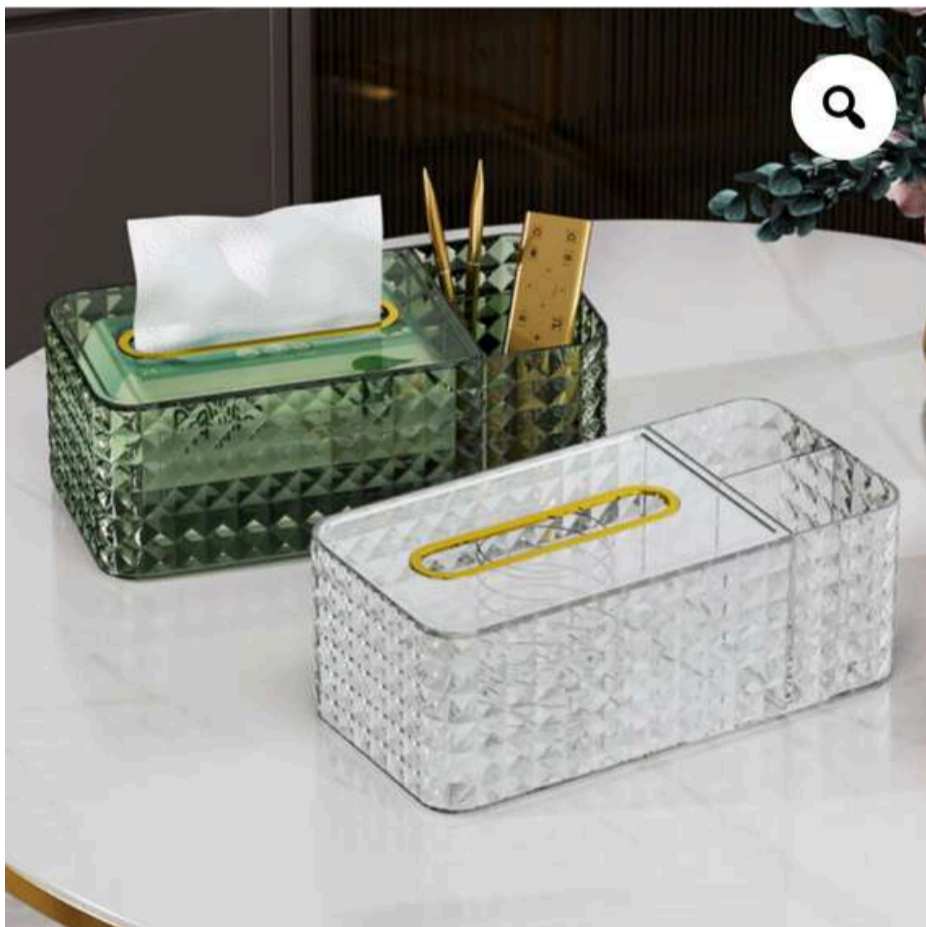

ОРГАНИЗАЦИЯ ХРАНЕНИЯ

ВАННОЙ, КУХНИ И ТУАЛЕТНОГО СТОЛИКА

Настольная подставка для хранения 22x38x7 см
Цена: 240.000 uzs



Настольный ящик для хранения 18x10x12 см
Цена: 100.000 uzs



ОРГАНИЗАЦИЯ ХРАНЕНИЯ

ВАННОЙ, КУХНИ И ТУАЛЕТНОГО СТОЛИКА

Модульный Органайзер для косметики-24x18x8 см

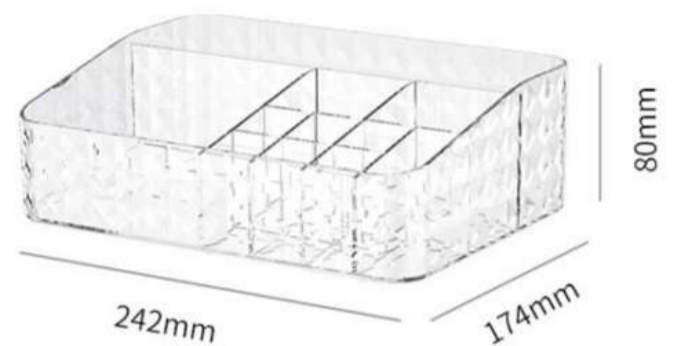
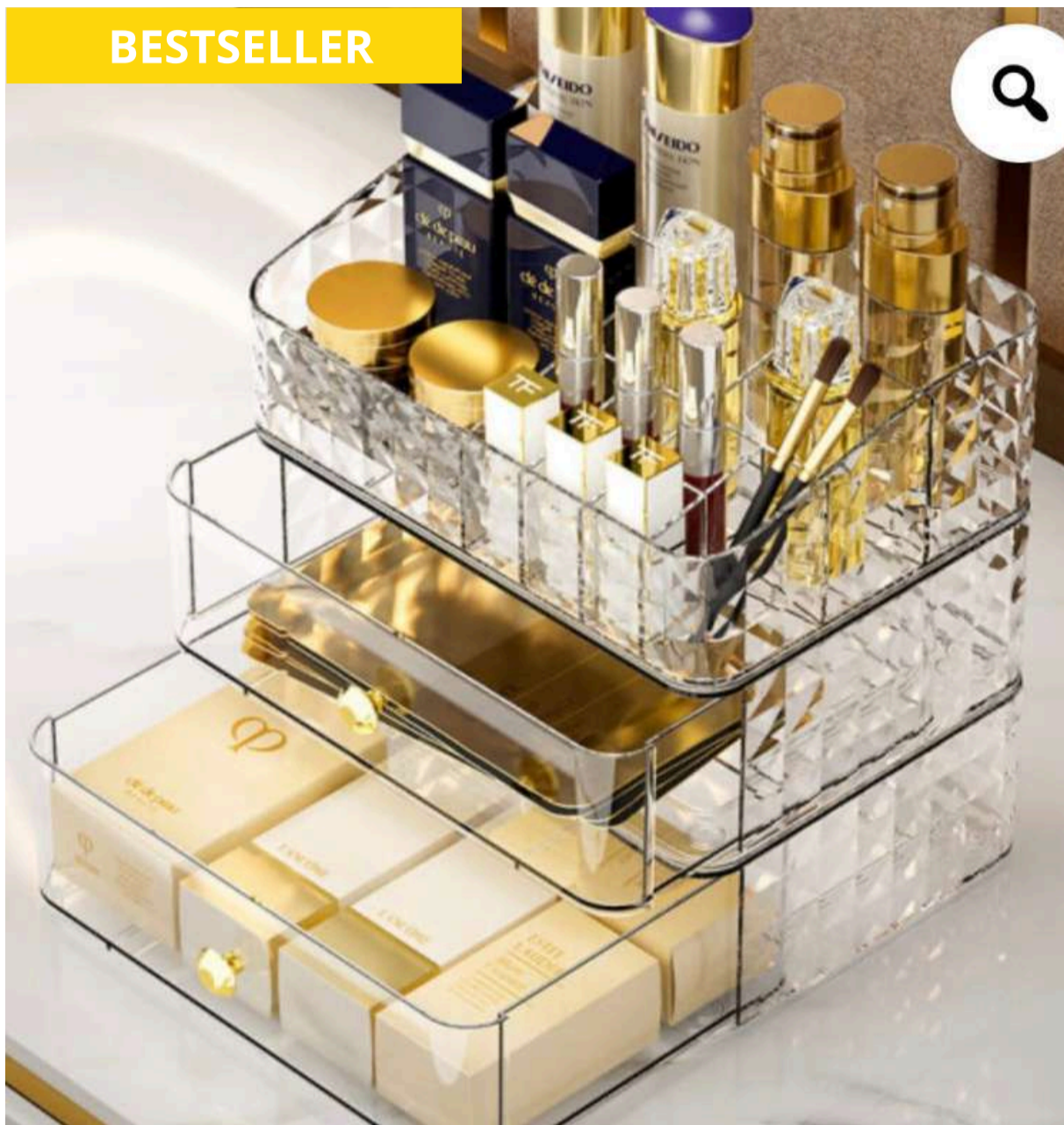

Цена модуля с делениями:
150.000 uzs

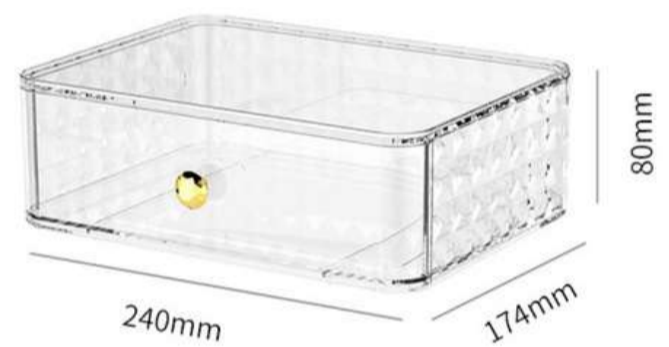

Цена модуля с выдвигной полкой:
160.000 uzs



Настольный ящик для хранения 20x17x15 см-Зеленый
Цена 130.000 uzs

ОРГАНИЗАЦИЯ ХРАНЕНИЯ

ВАННОЙ И КУХНИ



Подвесная вешалка

цена 45.000 uzs



Угловая полка 27x37x5 см

цена ~~120.000 uzs~~

новая цена 84.000 uzs



Корзина круглая-27x19 см

цена 240.000 uzs

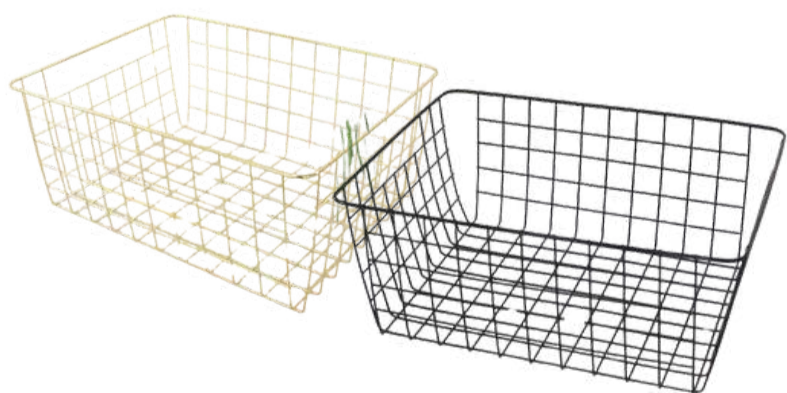

Корзина 27x36x15 см

цена 150.000 uzs

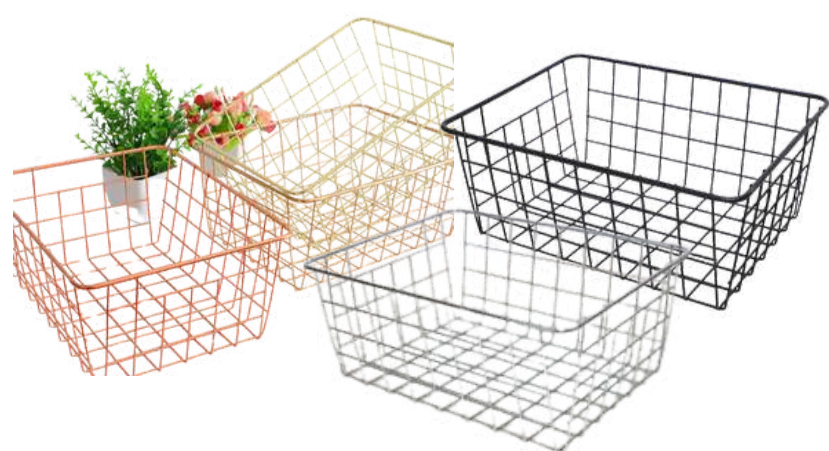

Корзинка-28x22x12 см

цена 120.000 uzs

ВАЗЫ

ИНТЕРЬЕРНЫЕ И ДЛЯ ЦВЕТОВ



“

ИГРА ФОРМ И ОТТЕНКОВ:

Вазы, которые подчеркнут ваш стиль

В нашей коллекции представлены декоративные вазы и вазы для цветов, которые подойдут как для классических, так и для современных пространств.

Вазы — это универсальный элемент декора, который способен добавить стиль и уют в любой интерьер. В 2024 году тренды сосредоточены на цвете, текстурах и формах, которые отражают баланс между природой и современностью. Они становятся не просто подставками для цветов, но и ключевыми акцентами, дополняющими пространство.

Как выбрать вазу под ваш интерьер?

Для больших букетов: Высокие вазы (от 30 см) подходят для цветов с длинными стеблями, таких как розы или лилии.

Для светлых и минималистичных пространств: Белые и прозрачные вазы добавят легкости и гармонии. Они подчеркнут простоту и чистоту интерьера.

Для современных интерьеров: Яркие или металлические вазы станут эффектными акцентами, добавляя динамику и подчеркивая модный характер пространства.

Для уютной атмосферы: Оранжевые и пастельные вазы привнесут тепло и создадут комфорт, особенно в зонах отдыха или на кухне.

Вазы в 2024 году — это не только функциональные элементы, но и мощные инструменты для создания настроения и завершения интерьера.

Экспериментируйте с формами и цветами, создавая гармоничные композиции, которые сделают ваш дом уникальным и вдохновляющим.

ВАЗЫ ДЛЯ ЦВЕТОВ



Ваза “Минималист”-13x20 см

Цена ~~280.000 uzs~~

со скидкой 224.000 uzs

Ваза “Минималист”-16x25 см

Цена ~~350.000 uzs~~

со скидкой 280.000 uzs



**Ваза “Янтарные квадраты” -
30, 25 см**

Цена 420.000-450.000 uzs



Ваза “Янтарь” 8x30см

Цена ~~300.000 uzs~~

со скидкой 240.000 uzs

“Совет: Используйте оранжевые вазы для добавления тепла и уюта в интерьер — они станут ярким акцентом и подчеркнут осеннюю атмосферу.

ВАЗЫ ДЛЯ ЦВЕТОВ

“

Яркие цвета: Расставьте такие вазы в зонах, которым нужно добавить энергии и настроения — они станут яркими акцентами в интерьере.



Ваза “Солнечное утро” 25x17 см
Цена 290.000 uzs



Ваза “Солнечное утро” 25x17 см
Цена 290.000 uzs



Ваза “Розовый шелк”-21 см
Цена 260.000 uzs

Ваза “Розовый шелк”-27 см
Цена 310.000 uzs

ВАЗЫ ДЛЯ ЦВЕТОВ



Ваза "Полосы"-30 см

Цена 380.000 uzs



Ваза "Bossa nova"-12x30 см

Цена 320.000 uzs

Ваза "Bossa nova"-13x35 см

Цена 450.000 uzs



**Ваза "Зимняя симфония"-
30 см**

Цена 350.000 uzs

“

Вазы для крупных букетов: Размещайте их на полу, столах или консольных поверхностях для создания стильного акцента в гостиной или холле.

ВАЗЫ ДЛЯ ЦВЕТОВ



**Ваза “Водяная
лилия”-25 см**
Цена 240.000 uzs

**Ваза “Водяная
лилия”-30 см**
Цена 330.000 uzs



Ваза “Волна”-9x30 см
Цена 350.000 uzs

ТРЕНД ИЗ PINTEREST



**Ваза “Ледяная волна”- 30
см**
Цена 390.000 uzs

“Стеклянные прозрачные вазы: Используйте для букетов, чтобы подчеркнуть естественную красоту цветов и добавить воздушности в пространство.

ВАЗЫ ДЛЯ ЦВЕТОВ

“**Трендовое серебро:** Используйте для добавления современного шика — такие вазы идеально подчеркнут минимализм и подчеркнут стильные детали интерьера.



Ваза “Koppel”

Цена 650.000 uzs

новая цена 520.000 uzs



Ваза “Silver Alfredo”- 29x18 см

Цена 750.000 uzs



**Ваза “Истукан”-Серебро-23
см**

Цена 350.000 uzs

ВАЗЫ ДЛЯ ЦВЕТОВ



**Ваза "Black
Alfredo"-20x20 см**
Цена 340.000 uzs

**Ваза "Black
Alfredo"-25x23 см**
Цена 450.000 uzs



Ваза "Бутыль"-38x25см
Цена 820.000 uzs



ТРЕНД ИЗ PINTEREST

Ваза "Виноград"-25 см
~~Цена 450.000 uzs~~
Цена со скидкой: 360.000 uzs

“**Элегантный серый:** Отличный выбор для тех, кто ищет баланс — он гармонично впишется как в классический, так и в современный интерьер, создавая спокойную атмосферу.



ВАЗЫ

ИНТЕРЬЕРНЫЕ

Ваза декоративная "Кенгуру"

~~Цена 410.000 uzs~~

новая цена 348.500 uzs



Ваза "Animals"-Зебра-10 см

~~Цена 300.000 uzs~~

новая цена 240.000 uzs



Ваза "Animals"-Леопард-10 см

~~Цена 270.000 uzs~~

новая цена 216.000 uzs

“ Коллекция «Животные»: Эти вазы идеально подойдут для детских комнат — они добавят игривости и уюта, создавая атмосферу радости и творчества.

ТРЕНД ИЗ PINTEREST



ВАЗЫ ИНТЕРЬЕРНЫЕ

Ваза “Афины” 17x17 см

Цена 450.000 uzs

Ваза “Афины” 21x18 см

Цена 650.000 uzs

“**Вазы необычных форм:** Идеальны для тех, кто стремится к уникальности — такие вазы привнесут в интерьер интересные акценты и подчеркнут вашу индивидуальность.



Ваза “Fire”- 23x6 см

Цена 160.000 uzs



Ваза “Узел” 23x16 см

Цена 390.000 uzs

ТРЕНД ИЗ PINTEREST



ВАЗЫ

ИНТЕРЬЕРНЫЕ

“**Белые керамические вазы:** Применяйте для оформления светлых интерьеров — они придадут пространству чистоту, легкость и гармонию.

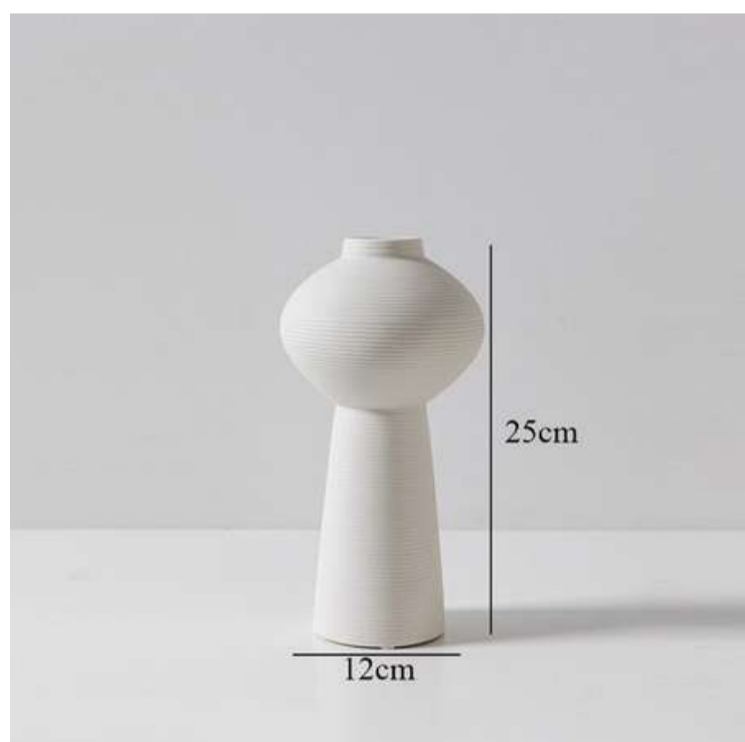

Ваза декоративная керамическая “Минимализм”
Цена 320.000 uzs

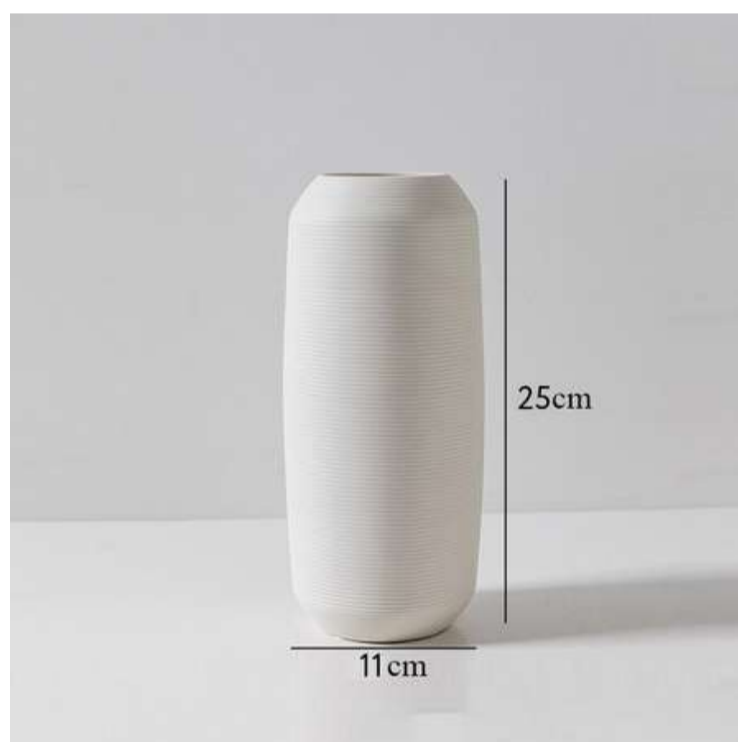

Ваза декоративная керамическая “Минимализм”
Цена 340.000 uzs

Ваза “Шары” 20x13 см
Цена 320.000 uzs



СУХОЦВЕТЫ

РУЧНОЙ РАБОТЫ



Белый цветок кунжута, 5 см

Цена 130.000 uzs

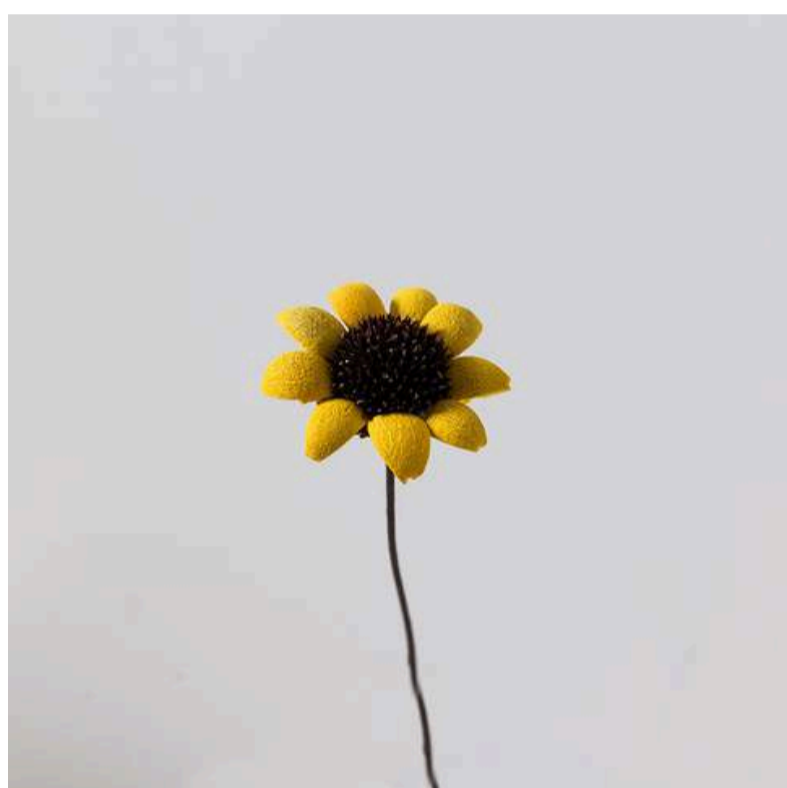

Восточная хризантема, 5 см

Цена 130.000 uzs



Тропическая хризантема, 5 см

Цена 130.000 uzs



Магнолия, 8,5 см

Цена 150.000 uzs

СУХОЦВЕТЫ

РУЧНОЙ РАБОТЫ

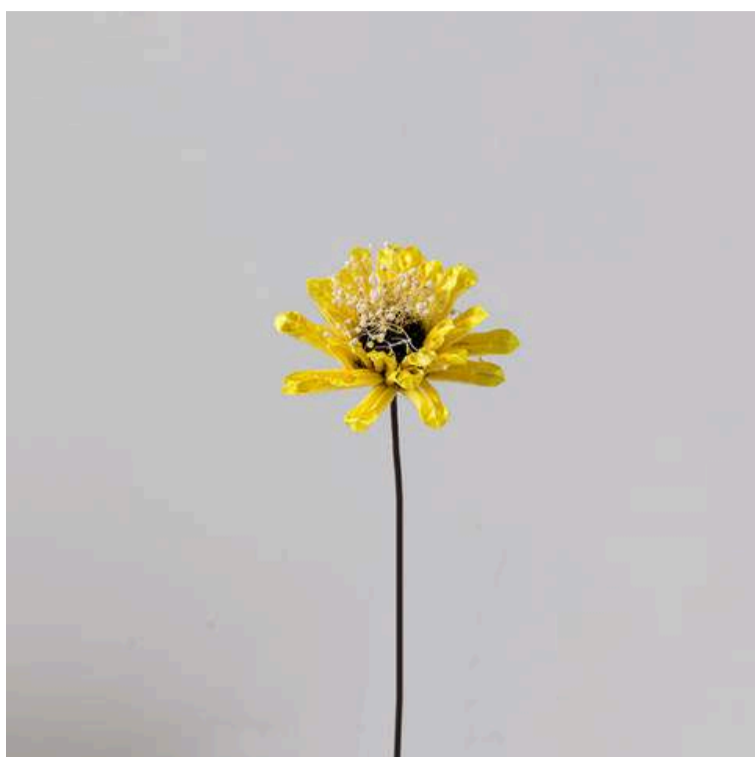

Тропическая ромашка, 5,5 см

Цена 150.000 uzs

ТРЕНД ИЗ PINTEREST



Цветок лотоса-Тёмный, 10 см

Цена 150.000 uzs

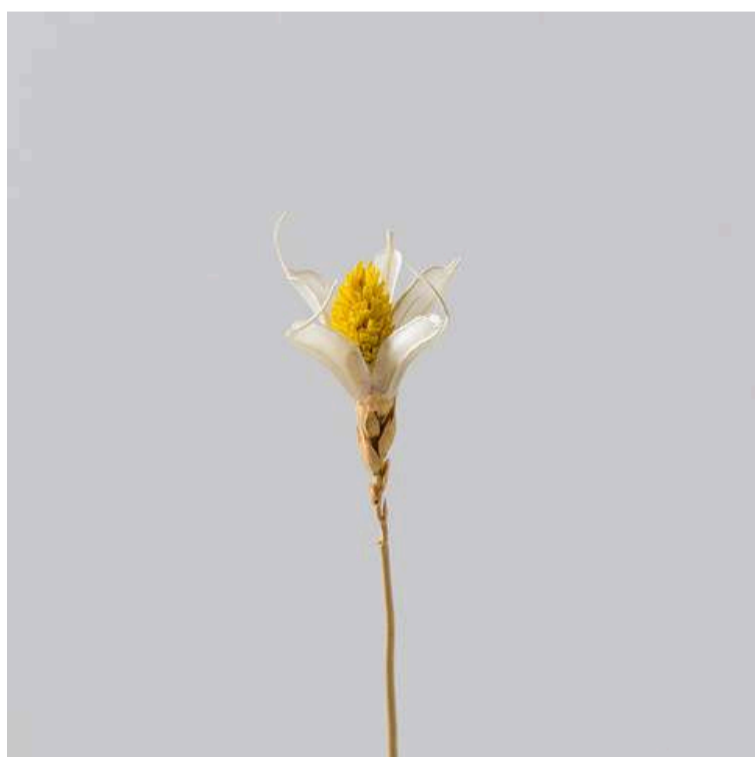

**Тропический белый
нарцисс, 2,5 см**

Цена 50.000 uzs

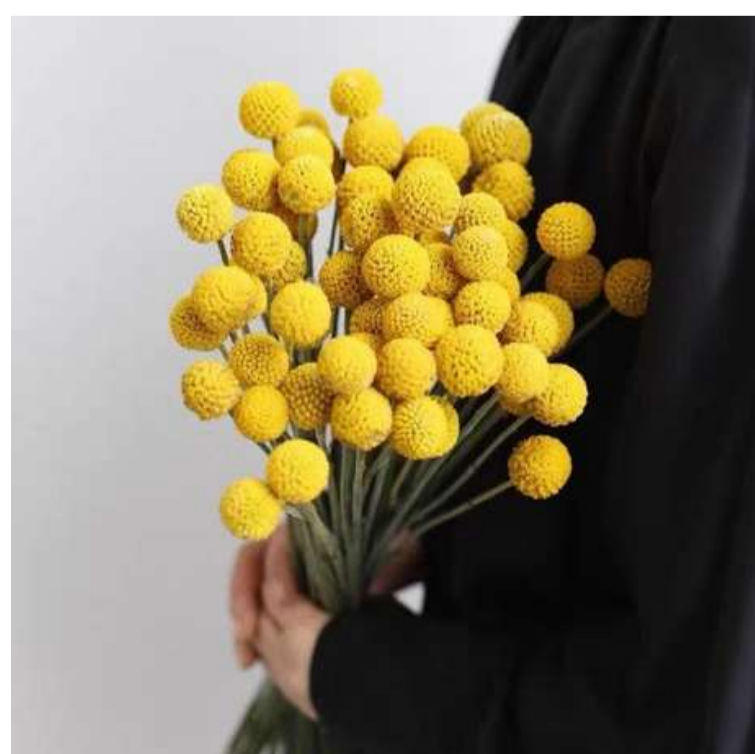

Краспедия 1 шт - 3x55 см

Цена 20.000 uzs

АРОМАТЫ И ОГНИ

СВЕЧИ, АРОМАДИФФУЗОРЫ И ПОДСВЕЧНИКИ



“Свечи, аромадиффузоры и подсвечники для уюта в каждом уголке

В этом сезоне свечи, аромадиффузоры и подсвечники становятся не просто элементами декора, но и частью ваших ежедневных ритуалов.

Ароматические свечи — это идеальный выбор для уютных вечеров. Натуральные воски и тщательно подобранные ароматы добавляют тепло и комфорт в вашу гостиную или спальню.

Выбирайте свежие цитрусовые для бодрящего утра и теплые, пряные ароматы для расслабляющих вечеров.

Аромадиффузоры. Красивые стеклянные флаконы и сменные палочки превращают диффузоры в стильный аксессуар для интерьера. Используйте нежные и расслабляющие ароматы, как лаванда или ваниль, для спальни и ванной, а свежие, древесные ноты для прихожей или гостиной.

Комбинируйте свечи, подсвечники и аромадиффузоры, чтобы создавать неповторимую атмосферу в разных частях дома. В ванной комнате — расслабляющие ароматы и мерцающий свет свечей для вечерних ритуалов. В гостиной — стильные диффузоры и подсвечники, добавляющие теплоту и акценты. На обеденном столе — канделябры и ароматические свечи для душевных встреч и уютных вечеров.

АРОМАТЫ И ОГНИ

СВЕЧИ

ТРЕНД ИЗ PINTEREST



Набор длинных свечей

из 4 шт - 30 см

Цена 160.000 uzs



АРОМАТЫ И ОГНИ

АРОМАСВЕЧИ

ТРЕНД ИЗ PINTEREST



Арома свеча "Spiral candle"

Цена 65.000 uzs



Аромат: Японская хурма



Аромат: Кофе



Аромат: Сандал



Аромат: Манго-персик



Аромат: Ваниль



Аромат: Английская груша и фрезия

АРОМАТЫ И ОГНИ

АРОМАСВЕЧИ



Верхние ноты: Османтус и бергамот.

Средние ноты: Жасмин.

Базовые ноты: мускус

**30-35 часов горения,
размер 9x7 см,
натуральный соевый
воск, бездымный
хлопковый фитиль**

Цена 200.000 uzs



**Верхние ноты:
можжевельник,
лаванда.**

Средние ноты: мох.

Базовые ноты: Вербена

**30-35 часов горения,
размер 9x7 см,
натуральный соевый
воск, бездымный
хлопковый фитиль**

Цена 200.000 uzs

АРОМАТЫ И ОГНИ

АРОМАСВЕЧИ



**Соевая аромасвеча
Фреска-150гр**

Цена ~~320.000 uzs~~

со скидкой: 256.000 uzs

Магнолия

THE WARM BURN OF THE SOFT OF STEADY BLOWS ON YOUR FACE
BY THE BOLDING BARGE WITH YOUR LIPS AND WALKING ON THE WAT BOND EVERY EVENING
MAGNOLIA SCENTED CANDLE

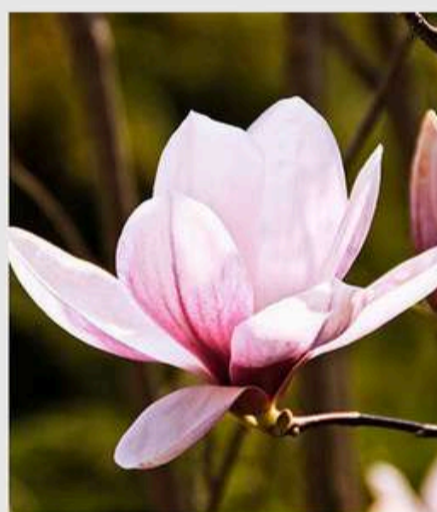

Верхние ноты: Цветочный аромат.
Средние ноты: Магнолия, лилия.
Базовые ноты: древесина
25 часов горения, 15-20кв.м. Размер 10x7,5 см, натуральный соевый воск,
бездымный хлопковый фитиль

Жасмин

THE WARM BURN OF THE SOFT OF STEADY BLOWS ON YOUR FACE
BY THE BOLDING BARGE WITH YOUR LIPS AND WALKING ON THE WAT BOND EVERY EVENING
MAGNOLIA SCENTED CANDLE



Верхние ноты: Тиковое дерево.
Средние ноты: Жасмин.
Базовые ноты: древесина
25 часов горения, 15-20кв.м. Размер 10x7,5 см, натуральный соевый воск,
бездымный хлопковый фитиль

АРОМАТЫ И ОГНИ

АРОМАСВЕЧИ



Набор аромасвечей-25 см
Аромат: Красный апельсин
Цена 160.000 uzs



Набор аромасвечей-25 см
Аромат: Лаванда
Цена 220.000 uzs

Набор свечей - 2 шт
Цена 75.000 uzs



АРОМАТЫ И ОГНИ

АРОМАДИФФУЗОРЫ



Красный апельсин

Тип аромата: Цитрусово-фруктовый

Верхние ноты: красный апельсин, тарокко.

Средние ноты: ягоды личи, спелое манго.

Базовые ноты: сладкий персик, ваниль

Объем: 100 мл,

Размер: 6x8 см,

Вес: 300гр,

Примерное время диффузии:

2-3 месяца

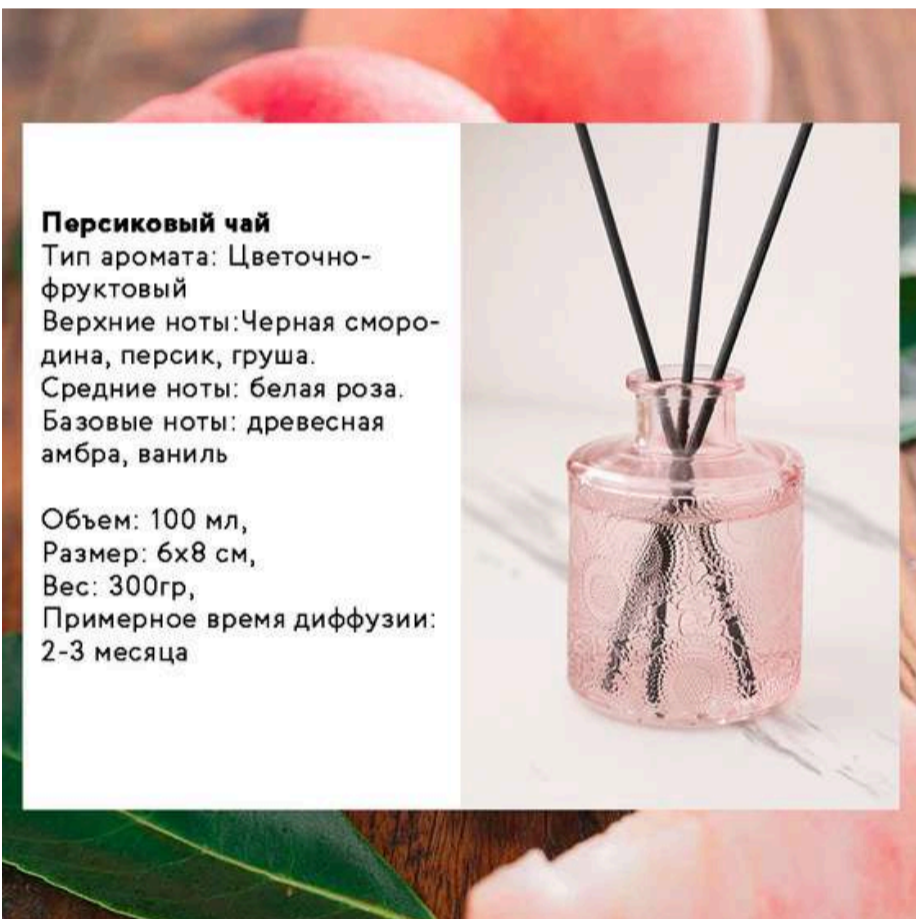

Персиковый чай

Тип аромата: Цветочно-фруктовый

Верхние ноты: Черная смородина, персик, груша.

Средние ноты: белая роза.

Базовые ноты: древесная амбра, ваниль

Объем: 100 мл,

Размер: 6x8 см,

Вес: 300гр,

Примерное время диффузии:

2-3 месяца



Ежевика

Тип аромата: Фруктовый.

Верхние ноты: грейпфрут, ежевика

Средние ноты: манго, малина, ваниль.

Базовые ноты: мускус, сахарный тростник

Объем: 100 мл,

Размер: 6x8 см,

Вес: 300гр,

Примерное время диффузии:

2-3 месяца

Аромадиффузор High fragrance diffuser

100 мл, примерное время диффузии: 2-3 месяца

Цена 160.000 uzs

АРОМАТЫ И ОГНИ

ПОДСВЕЧНИКИ

Набор подсвечников-3шт-France-23/28/34см

Розовое Золото/Золото

Цена 320.000 uzs

BESTSELLER



Набор подсвечников
3шт-23/28/34см

Розовое Золото

Светлое золото

Золото

Цена 320.000 uzs



АРОМАТЫ И ОГНИ

ПОДСВЕЧНИКИ



Набор подсвечников

“Винтаж” 23/18/15см-3шт

Цена ~~320.000 uzs~~

со скидкой: 324.000 uzs



Набор подсвечников

“Винтаж” 14-19см-2 шт-

Чёрный

Цена 230.000 uzs

ТРЕНД ИЗ PINTEREST

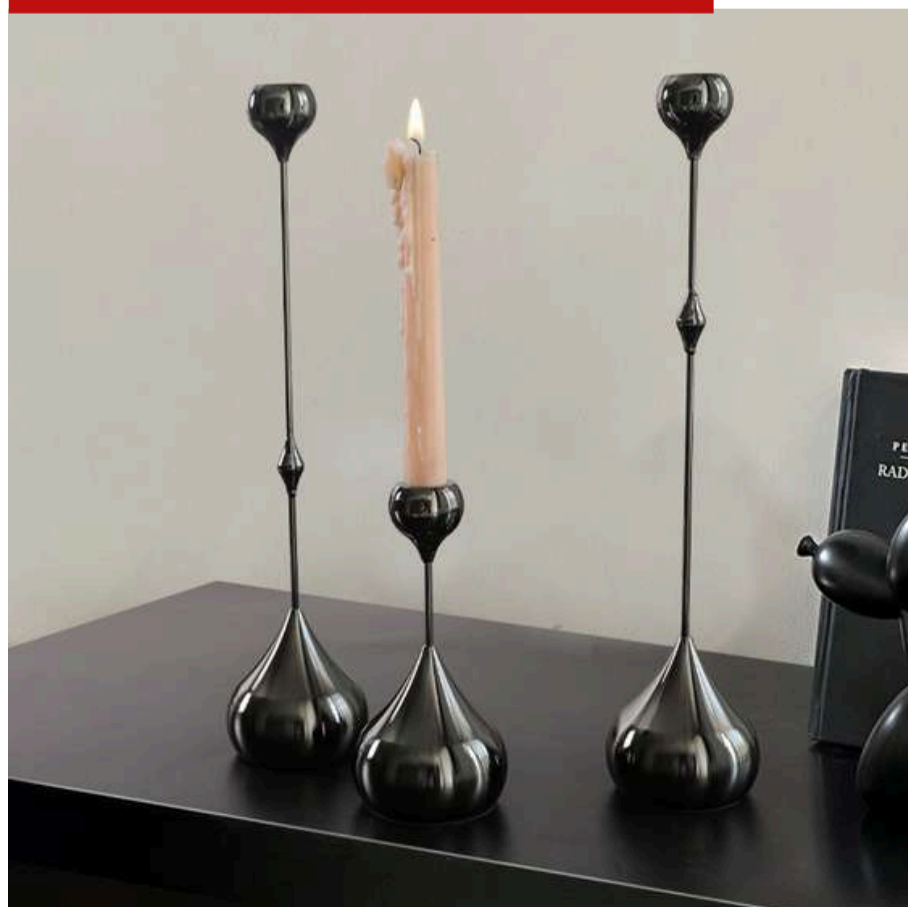

**Набор подсвечников “Капля
воды”-Черный**

Цена ~~990.000 uzs~~

со скидкой: 790.000 uzs

АРОМАТЫ И ОГНИ

ПОДСВЕЧНИКИ



**Подсвечник “Белая колонна”
28,5x9 см**

Цена ~~350.000 uzs~~

со скидкой: 280.000 uzs

ТРЕНД ИЗ PINTEREST



**Подсвечник “Колонна”
27,5 см-Черный**

Цена ~~280.000 uzs~~

со скидкой: 210.000 uzs



Подсвечник “Кристалл”

10x5x5 см - 190.000 uzs

8x5x5 см - 160.000 uzs

АРОМАТЫ И ОГНИ

СВЕТИЛЬНИКИ



Светильник Love

Цена 220.000 uzs



Светильник Home

Цена ~~220.000 uzs~~

со скидкой 180.000 uzs

РАБОЧЕЕ МЕСТО МЕЧТЫ

ВДОХНОВЕНИЕ ИЗ PINTEREST



**Сетка настенная
45x65 см**
Цена 340.000 uzs



**Сетка настенная
58x58 см**
Цена ~~300.000 uzs~~
новая цена 250.000 uzs



**Подставка для бумаг
вертикальная
(4 отделения)**
Цена 130.000 uzs



**Полка для сетки
23x10x7,5 см**
Цена 1205.000 uzs

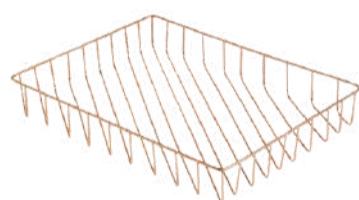

**Подставка для бумаг
горизонтальная А4**
Цена 135.000 uzs



**Полка для сетки
40x10x5 см**
Цена 120.000 uzs

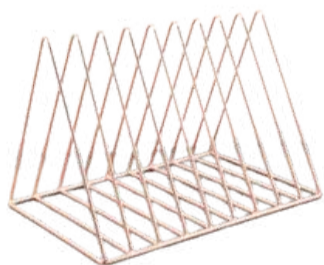

**Подставка для бумаг
треугольная
(9 отделений)**
Цена 180.000 uzs



**Подставка
Сердце-8,5x9см**
Цена 55.000 uzs



**Подставка для книг и
планшета 13x15см**
Цена 50.000 uzs



**Подставка-корзина
17x12x6 см**
Цена 85.000 uzs

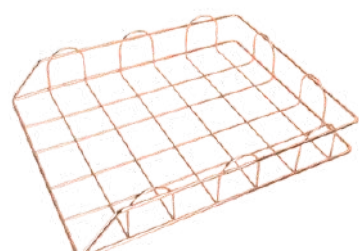

**Полка для бумаг
горизонтальная А4**
Цена 120.000 uzs



**Подставка-корзина
24x16x6,5 см**
Цена 120.000 uzs

РАБОЧЕЕ МЕСТО МЕЧТЫ

ВДОХНОВЕНИЕ ИЗ PINTEREST



Сетка настенная 45x65 см

Цена 340.000 uzs



**Подставка для бумаг
вертикальная
(4 отделения)**

Цена 130.000 uzs



**Полка для сетки
23x10x7,5 см**

Цена 120.000 uzs

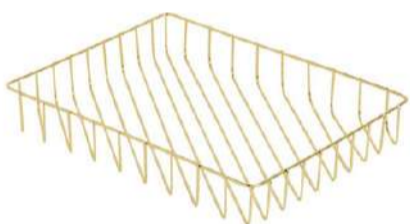

**Подставка для бумаг
горизонтальная А4**

Цена 135.000 uzs



**Полка для сетки
40x10x5 см**

Цена 120.000 uzs



**Подставка для бумаг
Звезда (5 отделений)**

Цена 160.000 uzs



**Подставка-корзина
24x16x6,5 см**

Цена 120.000 uzs



**Подставка для бумаг
треугольная
(9 отделений)**

Цена 190.000 uzs



Стакан для ручек

Цена 180.000 uzs



**Подставка для книг и
планшета 3x15см**

Цена 70.000 uzs



Корзина

27x36x15см

Цена 150.000 uzs

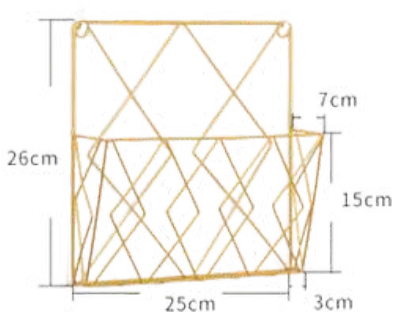

**Подвесная настенная
полка**

Цена 120.000 uzs



Корзинка

28x22x12 см

Цена 120.000 uzs



**Полка для бумаг
горизонтальная А4**

Цена 120.000 uzs

СТАТУЭТКИ И ЧАСЫ

СТИЛЬНЫЕ АКЦЕНТЫ ДЛЯ ОФИСА



Подставка для очков "Лось"

Цена 210.000 uzs



Настольные часы "Цемент"-11см

Цена ~~320.000 uzs~~

новая цена 288.000 uzs



Часы "Скандинавия"-40 см

Цена ~~1.300.000 uzs~~

новая цена 910.000 uzs



Песочные часы 6,5x17 см-15 минут

Цена 180.000 uzs



Рука деревянная 25см/30 см

Цена 250.000/300.000 uzs



Статуэтка манекен деревянный

14см/20 см/30см/40см

Цена 100.000/140.000/180.000/
320.000 uzs

СТАТУЭТКИ И ЧАСЫ

СТИЛЬНЫЕ АКЦЕНТЫ ДЛЯ ОФИСА



Статуэтка “Стеклянная лошадь” 36x23 см

Цена ~~2.900.000 uzs~~

новая цена 2.000.000 uzs



Статуэтка “Конь”-42x27см

Цена ~~500.000 uzs~~

новая цена 450.000 uzs



Статуэтка “Лошадь”

Цена 140.000 uzs



Статуэтка “Лев”

Цена 370.000 uzs



Статуэтка-Человек на лестнице

Цена 790.000 uzs

ЗЕРКАЛА

ОТРАЖЕНИЕ СТИЛЯ И ПРОСТРАНСТВА



Зеркало “Европа”-52x37x2,5 см

Цена 450.000 uzs



Зеркало “Ретро”-71x36x3,5 см

Цена 550.000 uzs



Зеркало на ремне-48x42см золотой, черный цвет

Цена 750.000 uzs



Зеркало на ремне-50x50x3 см золотой, черный цвет

Цена 750.000 uzs



Зеркало подвесное “Шестиугольник” 34x20см

Цена 340.000 uzs



Зеркало подвесное “Круг” 58,5x40см/30x45см

Цена 370.000/320.000 uzs

КАШПО И ГОРШКИ

СТИЛЬНЫЕ АКЦЕНТЫ ДЛЯ ВАШИХ РАСТЕНИЙ



Кашпо “Ладони”-20x20x10 см

Цена 260.000 uzs



Кашпо “Ладони”-20x17x9 см

Цена 200.000 uzs



Кашпо “Давид”-33 см

Белый цвет/серый цвет

Цена 520.000/440.000 uzs

ТРЕНД ИЗ PINTEREST



Кашпо “Cartoon”-18x9x14 см

Серый/терракотовый/черный цвет

Цена 240.000/240.000/192.000 uzs



Кашпо “Венера”-21 см

Желтый/черный цвет

Цена 200.000/250.000 uzs

ИДЕАЛЬНЫЕ ПОДАРКИ

ЭТО НЕ ТОЛЬКО СОДЕРЖИМОЕ, НО И ОФОРМЛЕНИЕ



“Подарочные боксы на магните — это элегантное решение для оформления подарков. Стильные и практичные, такие коробки легко открываются и закрываются благодаря магнитной застёжке, обеспечивая сохранность содержимого. Они идеально подходят для премиальных подарков, добавляя презентации изысканности и завершенности.

ИДЕАЛЬНЫЕ ПОДАРКИ

ЭТО НЕ ТОЛЬКО СОДЕРЖИМОЕ, НО И ОФОРМЛЕНИЕ



Магнитная коробочка для
бокса-31x26x10,5 см
Цена 120.000 uzs

СОЗДАЙТЕ ДОМ МЕЧТЫ С CREATÉ HOME!

Как совершить заказ через instagram, telegram ?

1. Выберите товар из каталога, сделайте скриншот
2. Отправьте скриншот товара в директ нашего instagram или telegram.

Все товары представлены в нашем магазине по адресу: ул.Баходыра 2/2, ТЦ Seoul Mun 1 этаж (ориентир кафе “Amelies”)

с 11:00-23:00 ежедневно
+998 99 060 66 36

**Желаем вам прекрасного настроения
и приятных покупок!**

С любовью, магазин Creaté Home❤️

Получите 10% скидку на первую покупку из новинок!
Используйте промокод WELCOME10 и подарите себе новое вдохновение!

